

**DENON**

**DCD-2020AE**

**SACD ЛЛЕЕР**

**Руководство пользователя**

## Меры предосторожности



**CAUTION**  
**RISK OF ELECTRIC SHOCK**  
**DO NOT OPEN**



**ОСТОРОЖНО:**  
**В ЦЕЛЯХ СНИЖЕНИЯ РИСКА ПОРАЖЕНИЯ ЭЛЕКТРИЧЕСКИМ ТОКОМ НИ В КОЕМ СЛУЧАЕ НЕ СНИМАЙТЕ КОРПУС ИЛИ ЗАДНЮЮ КРЫШКУ. ВНУТРИ НЕТ ДЕТАЛЕЙ, КОТОРЫЕ МОЖЕТ ЗАМЕНИТЬ ПОЛЬЗОВАТЕЛЬ. ВСЕ РЕМОНТНЫЕ РАБОТЫ ДОЛЖНЫ ПРОВОДИТЬСЯ СПЕЦИАЛЬНО ОБУЧЕННЫМ ПЕРСОНАЛОМ.**

Значок с изображением молнии в треугольнике со стрелой на конце служит для предостережения пользователей о местах нахождения в продукте неизолированного "опасного напряжения", обладающего мощностью, способной причинить вред человеку.

Восклицательный знак в треугольнике сообщает о наличии важных инструкций по эксплуатации, поставляемых с устройством.

**ВНИМАНИЕ:**  
**ДЛЯ СНИЖЕНИЯ РИСКА ВОЗГОРАНИЯ И ПОРАЖЕНИЯ ЭЛЕКТРИЧЕСКИМ ТОКОМ НЕ ПОДВЕРГАЙТЕ УСТРОЙСТВО ВОЗДЕЙСТВИЮ ДОЖДЯ ИЛИ ВЛАГИ.**

## ЛАЗЕРНЫЙ ПРОДУКТ КЛАССА 1

"CLASS 1  
LASER PRODUCT"

**ADVARSEL:** USYNLIG LASERSTRÅLING VED ÅBNING, NÅR SIKKERHEDSAFBRYDERE ER UDE AF FUNKTION. UNDGÅ UDSÆTTELSE FOR STRÅLING.

**VAROITUS!** LAITTEEN KÄYTTÄMINEN MUULLA KUIN TÄSSÄ KÄYTTÖOHJEESSA MAINITULLA TAVALLA SAATTAА ALTISTAA KÄYTTÄJÄN TURVALLISUUSLUOKAN 1 YLITTÄVÄLLE NÄKYMÄMTTÖMÄLLE LASERSÄTEILYLLE.

**WARNING:** OM APPARATEN ANVÄNDS PÅ ANNAT SÄTT ÄN I DENNA BRUKSANVISNING SPECIFICERATS, KAN ANVÄNDAREN UTSÄTTAS FÖR OSYNLIG LASERSTRÅLNING SOM ÖVERSKRIDER GRÄNSEN FÖR LASERKLASS 1.



ATTENZIONE: QUESTO APPARECCHIO E' DOTATO DI DISPOSITIVO OTTICO CON RAGGIO LASER. L'USO IMPROPRIO DELL'APPARECCHIO PUO' CAUSARE PERICOLOSE ESPOSIZIONI A RADIAZIONI!

## ПРАВИЛА БЕЗОПАСНОСТИ

1. Читайте инструкции.
2. Сохраняйте инструкции.
3. Обращайте внимание на все предупреждения.
4. Следуйте всем инструкциям.
5. Не пользуйтесь устройством рядом с водой.
6. Чистку производите только сухой тряпкой.
7. Не закрывайте вентиляционные отверстия.  
Установку осуществляйте в соответствии с инструкциями производителя.
8. Не устанавливайте вблизи источников тепла, например батарей, обогревателей, плит или других устройств (усилители и т. д.), выделяющих тепло.
9. Защитите провод от того, чтобы на него наступали или защемляли, особенно в районе штепселя, розеток и в местах выхода кабелей из устройства.
10. Используйте только приспособления или запчасти, указанные производителем.
11. Используйте только тележки, стойки, треноги, подставки или столы, указанные производителем или продаваемые вместе с устройством. При использовании тележки будьте осторожны при перемещении устройства, так как оно может перевернуться.
12. Выключайте устройство из сети во время грозы или когда им долго не пользуются.
13. Любое техническое обслуживание должно проводиться специально обученным персоналом. Ремонт необходим, если устройство было как-либо повреждено, например, кабель питания или штепсель вышли из строя, внутрь устройства попала вода, устройство попало под дождь, не работает в штатном режиме или упало.
14. Аккумуляторы не должны подвергаться чрезмерному нагреву, например вследствие воздействия солнца, огня и т. д.



### ОСТОРОЖНО:

Для того чтобы полностью отключить данный продукт от сети, выньте штепсельную вилку кабеля питания из розетки.  
При установке данного продукта убедитесь в том, что используемая розетка находится в зоне досягаемости.

### • СЕРТИФИКАТ СООТВЕТСТВИЯ

Мы гарантируем, что данный продукт, к которому прилагается данный сертификат, соответствует требованиям следующих стандартов: EN60065, EN55013, EN55020, EN61000-3-2 и EN61000-3-3.  
В соответствии с положениями директивы Директива по низковольтным устройствам 2006/95/EC и директивы EMC Directive 2004/108/EC, распоряжения EC 1275/2008 и директивы 2009/125/EC для энергопотребляющих устройств.

DENON EUROPE  
Division of D&M Germany GmbH  
An der Kleinbahn 18, Nettetal,  
D-41334 Germany

### ПРИМЕЧАНИЕ О ПЕРЕРАБОТКЕ:

Упаковочный материал данного продукта может быть переработан и повторно использован. Пожалуйста, сортируйте материалы в соответствии с местными требованиями переработки.  
При утилизации определенных блоков соблюдайте местные правила утилизации.  
Не выбрасывайте и не сжигайте батарейки, соблюдайте местные правила утилизации химических отходов.  
Данный продукт и аксессуары в упаковке соответствуют директиве WEEE, исключая батарейки.



Pb

### ОСТОРОЖНО:

**ИСПОЛЬЗОВАНИЕ ЭЛЕМЕНТОВ УПРАВЛЕНИЯ ИЛИ НАСТРОЕК ИЛИ ВЫПОЛНЕНИЕ ДЕЙСТВИЙ, НЕ УКАЗАННЫХ В ЭТОМ ДОКУМЕНТЕ, МОЖЕТ ПРИВЕСТИ К ОПАСНОМУ РАДИАЦИОННОМУ ВОЗДЕЙСТВИЮ. ЭТО УСТРОЙСТВО ДОЛЖНО НАСТРАИВАТЬСЯ ИЛИ РЕМОНТИРОВАТЬСЯ ТОЛЬКО ВЫСОКО КВАЛИФИЦИРОВАННЫМ ОБСЛУЖИВАЮЩИМ ПЕРСОНАЛОМ.**

## □ ПРИМЕЧАНИЯ ПО ЭКСПЛУАТАЦИИ

### ПРЕДУПРЕЖДЕНИЯ

- Не допускайте перегрева устройства.  
При установке на полку обеспечьте достаточное свободное пространство для рассеивания тепла.
- Аккуратно обращайтесь с кабелем питания.  
При отключении кабеля от розетки держите его за вилку.
- Не допускайте попадания в устройство влаги, воды и пыли.
- Если устройство не используется длительное время, отключите сетевой шнур из розетки.
- Не закрывайте вентиляционные отверстия.
- Не допускайте попадания в устройство посторонних предметов.
- Не допускайте попадания на устройство инсектицидов, бензола и растворителя.
- Никогда не разбирайте устройство и не изменяйте его конструкцию.
- Не создавайте помех для вентиляции, не закрывайте вентиляционные отверстия такими предметами как газеты, скатерти или занавески.
- Запрещается ставить на устройство открытые источники огня, например, зажженные свечи.
- Придерживайтесь местных предписаний по утилизации батареек.
- Не допускайте попадания на устройство капель воды или брызг жидкости.
- Запрещается ставить на устройство предметы наполненные жидкостью, например, вазы.
- Не прикасайтесь к кабелю питания влажными руками.
- Когда переключатель находится в позиции OFF (STANDBY), оборудование не полностью отключено от электросети.
- Оборудование следует устанавливать вблизи источника питания.
- Не храните элементы питания в месте, подверженному прямому солнечному свету, или в местах с чрезвычайно высокими температурами, например, возле обогревателя.

## □ Меры предосторожности при установке

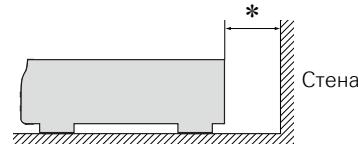
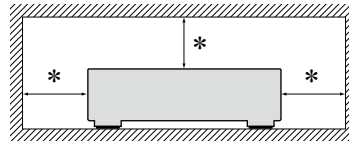

- \* **Чтобы не препятствовать отводу тепла, не устанавливайте блок в закрытое ограниченное пространство, например, в книжный шкаф и т.п.**
  - Рекомендуемое расстояние - не менее 0,1 м.
  - Не размещайте какое-либо другое оборудование на этом модуле.

## □ Определение даты изготовления изделия DENON

Дата изготовления закодирована в серийном номере, состоящем из 10-ти цифр:  
0 1 2 3 4 5 6 7 8 9, где

Первая цифра (0) обозначает год выпуска по последней его цифре:  
2010 – 0, 2011 – 1, 2012 – 2 и т.д.

Две последующие цифры (12) определяют месяц выпуска:  
01 – Январь, 02 – Февраль, 03 – Март, 04 – Апрель, 05 – Май,  
06- Июнь, 07 – Июль, 08 – Август, 09 – Сентябрь, 10 – Октябрь,  
11 – Ноябрь, 12 – Декабрь.

Остальные семь цифр – собственно серийный номер.

# Подготовка к работе

Благодарим Вас за приобретение данного устройства DENON. Чтобы гарантировать его бесперебойную работу, пожалуйста, внимательно прочтите настоящее руководство пользователя, прежде чем приступить к эксплуатации изделия.

Изучив руководство, обязательно сохраните его для наведения справок в дальнейшем.

## Содержание

<b>Подготовка к работе</b> .....	1
Принадлежности .....	1
Отличительные особенности .....	2
Меры предосторожности при обращении .....	2

## Подготовительные действия

<b>Подсоединения</b> .....	4
Кабели, используемые для подключения .....	4
Подключение двухканального усилителя звука .....	4
Цифровой аудиовыход .....	4
Подключения цифровых входов .....	5
Подключение к ПК .....	5
Подключение iPod или запоминающего устройства USB в порт USB/iPod .....	6
Подключение кабеля питания .....	8
<b>Настройка режима Auto Standby</b> .....	8

## Действия

<b>Воспроизведение</b> .....	10
Включение питания .....	10
Установка слоя воспроизведения с максимальным приоритетом для дисков Super Audio CD .....	10
Воспроизведение CD .....	11
Воспроизведение файлов формата MP3 и WMA .....	12
Воспроизведение с iPod® .....	13
Воспроизведение запоминающего устройства USB .....	14
Операции, выполняемые во время воспроизведения .....	15
Использование в качестве АЦП .....	17
Использование внешнего таймера .....	18

<b>Информация</b> .....	19
<b>Наименования и назначение составных частей</b> .....	20
Передняя панель .....	20
Дисплей .....	21
Задняя панель .....	21
Пульт дистанционного управления .....	22
<b>Другие сведения</b> .....	24
Воспроизводимые носители .....	24
Предупреждения по использованию носителей .....	26
Словарь терминов .....	27
<b>Устранение неполадок</b> .....	28
<b>Технические характеристики</b> .....	29

## Принадлежности

Убедитесь в наличии следующих компонентов в комплекте поставки изделия:

① Начало работы .....	1
② CD-ROM (руководство пользователя) .....	1
③ Правила техники безопасности .....	1
④ Список адресов сервисных центров .....	1
⑤ Сетевой шнур .....	1
⑥ Пульт дистанционного управления (RC-1179) .....	1
⑦ Элементы питания R03/AAA .....	2
⑧ Звуковой кабель .....	1

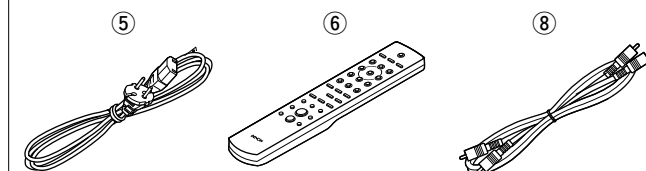

## Отличительные особенности

### **Advanced AL32 Processing и 32-разрядный АЦП высокой точности**

Использует собственную технологию воспроизведения сигналов компании DENON, Advanced AL32 Processing.

Возможность воспроизведения слабых сигналов улучшена благодаря расширению 16-разрядных цифровых данных до 32-разрядных.

Также используется 32-разрядный/совместимый с 192 кГц АЦП с высокими характеристиками для преобразования аналоговых сигналов в цифровые данные, расширенные с помощью технологии Advanced AL32 Processing.

### **Воспроизведение дисков CD-R/CD-RW/CD-ROM (MP3/WMA) и USB-аудио (MP3/WMA/WAV/AAC)/iPod**

### **Может использоваться в качестве цифро-аналогового преобразователя**

При входе с внешнего устройства или компьютера на данное устройство цифровые аудиосигналы могут быть преобразованы в аналоговые сигналы и могут выводиться с помощью цифро-аналогового преобразователя данного устройства.

### **Уменьшенное энергопотребление во время ожидания**

С учетом окружающей среды энергопотребление в режиме ожидания было уменьшено до 0,2 Вт и меньше.

### **Улучшенная конструкция с механизмом S.V.H. и непосредственным механическим основанием**

В заново разработанном улучшенном механизме S.V.H. для каждой отдельной детали, включая лоток из литого под давлением алюминия, используются специализированные металлические материалы. Это обеспечивает выдающиеся свойства гашения вибраций, включая улучшение демпфирования и рассредоточения точки резонанса благодаря большой массе. В этом механизме реализован низкий центр тяжести, снижающий вибрации из внутренней области во время вращения диска. Его конструкция также хорошо противостоит внешним вибрациям.

Также используется конструкция с прямым механическим основанием, полностью устраняющая влияние внешних и внутренних вибраций, например, путем установки трансформатора питания рядом с основанием. Это предотвращает передачу нежелательных вибраций, а также шума.

## Меры предосторожности при обращении

### • **Перед включением**

Еще раз убедитесь в том, что все соединения выполнены правильно, а также в том, что с соединительными кабелями нет никаких проблем.

- На некоторые цепи электропитание подается даже при переключении устройства в режим ожидания. Уезжая в отпуск или покидая жилище на продолжительное время, обязательно отсоедините сетевой шнур от розетки электросети.

### • **Вентиляция**

Если в течение длительного времени проигрыватель находится в помещении, в котором много дыма от сигарет и т. д., то поверхность оптических элементов может загрязниться, что станет причиной ухудшения точности считывания информации с дисков.

### • **Сведения о конденсации**

При наличии большой разницы температур внутри устройства и окружающей среды возможно формирование конденсации (росы) на рабочих компонентах внутри устройства, что приведет к его неправильной работе.

В таких случаях оставьте устройство выключенным на час или два и дождитесь снижения разницы температур, прежде чем воспользоваться устройством.

### • **Предупреждение относительно мобильных телефонов**

Использование мобильных телефонов вблизи данного устройства способно вызвать шумы. В таких случаях перенесите мобильный телефон как можно дальше от устройства во время его работы.

### • **Перемещение устройства**

Выключите устройство и отсоедините сетевой шнур от розетки электросети. Затем отсоедините кабели, ведущие к другим устройствам системы, прежде чем переносить устройство.

### • **Относительно ухода**

- Протирайте корпус и панель управления мягкой тканью, чтобы очистить их.
- При использовании химического очистителя следуйте прилагающимся к нему указаниям.
- Бензин, растворитель для краски и прочие органические растворители, а также инсектициды способны вызвать деформацию материалов и смывание окраски при контакте с устройством. Таким образом, их использование категорически запрещается.

## Подготовительные действия

---

Здесь описаны подсоединения и способы настройки этого устройства.

- Подсоединения  [стр. 4](#)
- Настройка режима Auto Standby  [стр. 8](#)

# Подсоединения

В этой Инструкции описывается подключение всех сигналов совместимых форматов. Выберите тип соединения в зависимости от подключаемого компонента.

## ПРИМЕЧАНИЕ

- Не включайте устройство в розетку, пока не будут подсоединены все компоненты.
- Подключая к проигрывателю компоненты, сверяйтесь с инструкцией по использованию соответствующего компонента.
- При подключении правого и левого каналов строго соблюдайте их соответствие (правый канал подключайте к правому, левый — к левому).
- Не объединяйте в один жгут шнур питания и соединительные сигнальные кабели. Это может привести к возникновению фона переменного тока или другим помехам.

## Кабели, используемые для подключения

Выбирайте кабели в соответствии с подключаемыми компонентами.

Аудиокабели	
<b>Аналоговый несбалансированный соединительный кабель (STEREO)</b>	
Аудиокабель (входит в комплект поставки)	
<b>Оптическое цифровое подключение</b>	
Оптический кабель (продается отдельно)	
<b>Коаксиальное цифровое подключение</b>	
Коаксиальный цифровой кабель (продается отдельно)	
<b>Подключение плеера iPod</b>	
Кабель плеера iPod (продается отдельно)	
<b>Кабель для подключения ПК</b>	
Кабель плеера USB (продается отдельно)	

## Подключение двухканального усилителя звука

Это подключение предназначено для воспроизведения звука на этом оборудовании с использованием двухканального аудиоустройства.

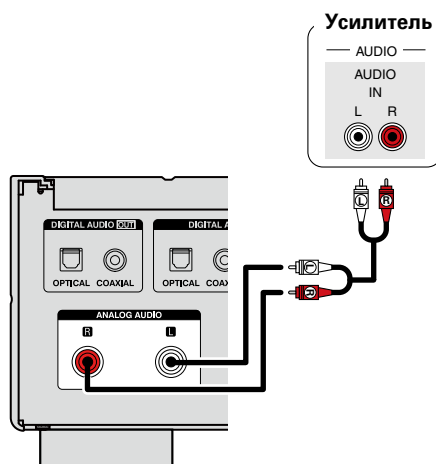

## Цифровой аудиовыход

Подключите цифровые устройства (например, AV-ресивер или цифро-аналоговый преобразователь) через цифровой аудиовыход.

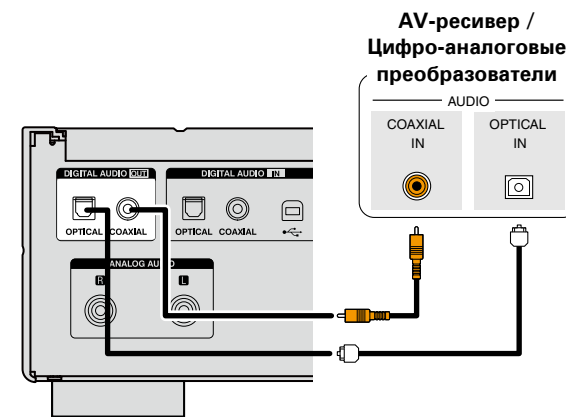

## ПРИМЕЧАНИЕ

- HD сигналы с Super Audio CD невозможно вывести на цифровой аудиовыход.
- Нельзя вывести цифровые аудиосигналы на цифровой аудиовыход с Super Audio CD, CD, USB (передняя панель), внешнего USB входа, а также с внешних коаксиальных и оптических входов.

## Подключения цифровых входов

DCD-2020AE можно использовать в качестве АЦП ([стр. 17](#)).

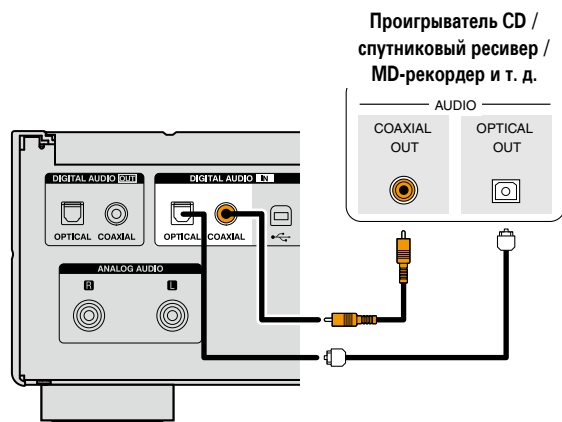

## Подключение к ПК

При подключении компьютера через USB-порт на задней панели устройства с помощью имеющегося в продаже USB-кабеля устройство может использоваться в качестве цифро-аналогового преобразователя ([стр. 17](#) "Использование в качестве АЦП").

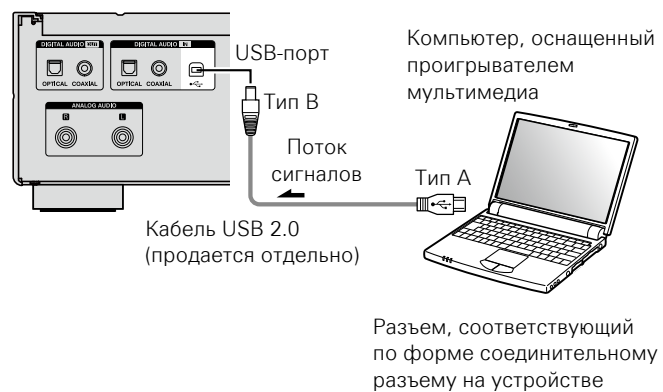

Разъем, соответствующий  
по форме соединительному  
разъему на устройстве



## Подключение iPod или запоминающего устройства USB в порт USB/iPod

- Имеется возможность воспроизведения музыки, записанной на iPod или запоминающее устройство USB.
- Инструкции по эксплуатации см. в разделе “Воспроизведение с iPod®” (стр. 13) или в разделе “Воспроизведение запоминающего устройства USB” (стр. 14).

### Кабели, используемые для подключения

Для подсоединения iPod к данному устройству воспользуйтесь кабелем USB из комплекта поставки iPod.

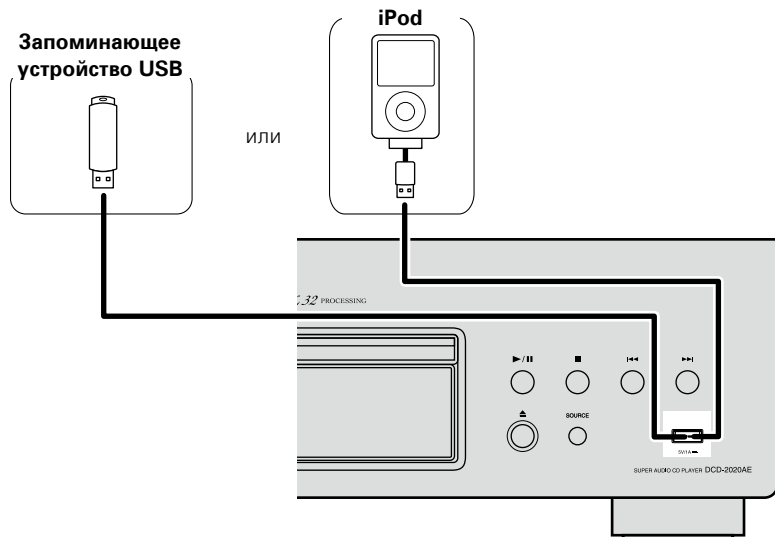

DENON не гарантирует, что все запоминающие устройства USB будут работать или получать электропитание. При использовании портативных жестких дисков с USB-соединением, к которым может подключаться сетевой адаптер для подачи питания, воспользуйтесь этим адаптером.

### ПРИМЕЧАНИЕ

- Подключение к компьютеру может осуществляться по цифровому входу через USB-порт на задней панели. Воспроизведение невозможно при подключении USB-устройства через USB-порт на передней панели.
- Запоминающие устройства USB не будут работать через USB концентратор (хаб).
- Запрещается пользоваться кабельными удлинителями при подсоединении запоминающих устройств USB. Это может привести к созданию радиопомех для другой аппаратуры.
- При подсоединении к устройству iPhone держите iPhone не менее чем в 20 см от данного устройства. Если iPhone поднести к устройству ближе, и iPhone принимает телефонный вызов, на выходе данного устройства могут возникнуть шумы.
- Если при подключении iPod используется кабель для iPod (имеется в продаже) длиной более 2 м, возможно неправильное воспроизведение звука. В таком случае используйте оригинальный кабель для iPod или кабель длиной менее 1 м.
- Файлы могут считываться с запоминающего устройства USB путем подключения последнего к этому устройству. Время считывания файла зависит от объема данных, сохраненных на запоминающем устройстве USB. На считывание максимального разрешенного количества файлов и папок может уйти несколько минут.
- Перед выключением питания необходимо остановить воспроизведение подключенного USB-устройства или iPod.

## Поддерживаемые модели iPod

### • iPod classic



iPod classic  
80GB



iPod classic  
160GB (2007)



iPod classic  
160GB (2009)

### • iPod nano



iPod nano  
3rd generation  
(video)  
4GB 8GB



iPod nano  
4th generation (video)  
8GB 16GB



iPod nano  
5th generation (video camera)  
8GB 16GB



iPod nano  
6th generation  
8GB 16GB

### • iPod touch



iPod touch  
1st generation  
8GB 16GB 32GB



iPod touch  
2nd generation  
8GB 16GB 32GB



iPod touch  
3rd generation  
32GB 64GB



iPod touch  
4th generation  
8GB 32GB 64GB

### • iPhone



iPhone  
4GB 8GB 16GB



iPhone 3G  
8GB 16GB



iPhone 3GS  
8GB 16GB 32GB



iPhone 4  
8GB 16GB 32GB



iPhone 4S  
16GB 32GB 64GB

(по состоянию на май 2012г)

## Подключение кабеля питания

После подключения всех компонентов, включите устройство в розетку.

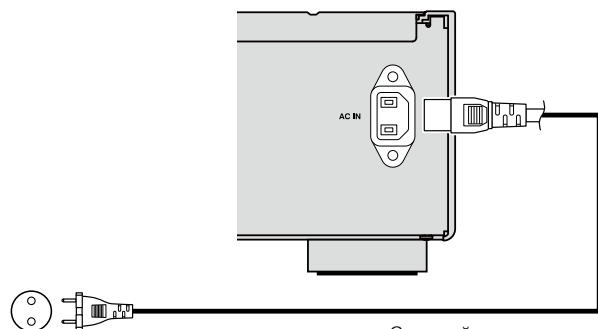

Сетевой шнур  
(поставляется в комплекте)

К розеткам электросети в жилых помещениях.  
(переменный ток 230 В, 50/60 Гц)

### ПРИМЕЧАНИЕ

- **Не включайте устройство в розетку, пока не будут подсоединены все компоненты.**
- Вставьте плотно колодку кабеля в соответствующий разъем на задней панели, а сетевую вилку в розетку. Плохой контакт может привести к появлению шумов.
- Не вынимайте сетевую вилку из розетки во время работы проигрывателя.

## Настройка режима Auto Standby

Если функция Auto Standby включена, то проигрыватель автоматически переходит в режим ожидания через 30 минут бездействия.

- Настройка по умолчанию — “Включена”.

**Нажмите и удержите в нажатом положении кнопку CD в течение 5 секунд.**

- Режим Auto Standby переключается между выключенным и включенным состоянием.
- Индикатор питания в режиме ожидания при включенной или выключенной функции Auto Standby имеет следующий вид:

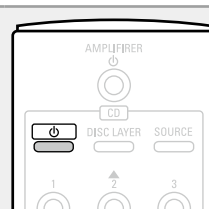

Режим Auto Standby  
выключен  
“Индикатор светится  
красным”



Режим Auto Standby  
включен  
“Индикатор не светится”

- При установке режима Auto Standby индикатор питания мигает красным цветом.



- Если вы включаете функцию Auto Standby при включенном устройстве, то оно перейдет в режим ожидания сразу после настройки Auto Standby.
- При зарядке iPod устройство переходит в режим ожидания сразу же после окончания зарядки.

### ПРИМЕЧАНИЕ

Если плеер iPod, подключенный к этому проигрывателю, находится в дистанционном режиме управления, то проигрыватель не перейдет в дежурный режим даже после 30 минут бездействия.

## Действия

---

Здесь описываются режимы и операции, которые позволят Вам получить от устройства полную результативность.

● **Воспроизведение**  [стр. 10](#)

# Воспроизведение

## Включение питания

Перед использованием пульта ДУ вставьте батарейки (→ стр. 23 “Установка батареек”).

Нажмите кнопку **CD** , чтобы включить устройство.

- Индикаторы питания загорятся зеленым, и включится питание.

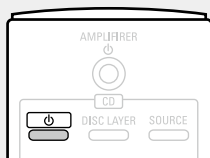

- Сообщение “NO DISC” отображается в том случае, если в приводе отсутствует диск.

## Питание находится в режиме ожидания

Нажмите кнопку **CD** .

Усилитель перейдет в дежурный режим.

**[Цвет индикатора питания]**

- Стандартный режим ожидания : Красный
- Автоматическое ожидание : Выкл.
- Ожидание с зарядкой iPod : Оранжевый

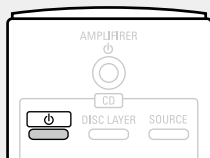

### Выключение питания

Нажмите кнопку  на основном блоке.

- Индикатор питания погаснет, питание отключится.



- Прежде, чем выключать питание, необходимо остановить воспроизведение.
- Перед выключением питания убедитесь, что лоток привода диска полностью закрыт.

### ПРИМЕЧАНИЕ

В дежурном режиме с некоторых элементов проигрывателя питание не отключается. Оставляя дом на длительное время, например, на время отпуска, отключите питание либо нажав кнопку  на устройстве, либо вынув вилку из электрической розетки.

## Установка слоя воспроизведения с максимальным приоритетом для дисков Super Audio CD

- Можно установить слой, приоритетно воспроизводимый при загрузке диска.
- При покупке для приоритетного слоя установлено значение “STEREO”.



- Слой приоритетного воспроизведения нельзя установить, когда диск вставлен или на дисплее показывается надпись “OPEN”.
- Во время воспроизведения многоканальной области на аналоговый выход DCD-2020AE подается микшированный 2-канальный сигнал.
- Если для диска не были заданы область и слой, воспроизведение выполняется в следующем порядке:  
① STEREO ② MULTI ③ CD
- Это значение запоминается DCD-2020AE и сохраняется, даже при открывании/закрывании лотка для диска или включении/выключении питания. При необходимости измените настройки.

**1** Нажмите кнопку **CD** , чтобы включить устройство.

**2** Проверьте, что диск не загружен.

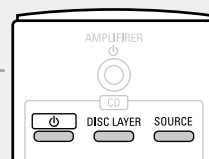

- Если слой переключается при загрузке диска, слой воспроизведения для этого диска переключается только для этого диска, но сама настройка слоя, приоритетно воспроизводимого при загрузке диска, не меняется.

**3** Нажмите кнопку **SOURCE** и выберите режим воспроизведения “DISC”.

**4** Нажмите **DISC LAYER** и переключитесь на слой, который нужно установить (только Super Audio CD).

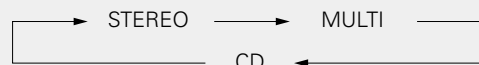

**STEREO** Воспроизводит 2-канальную область диска Super Audio CD (значение по умолчанию).

**MULTI** Воспроизводит многоканальную область диска Super Audio CD. На аналоговый выход DCD-2020AE подается микшированный 2-канальный сигнал.

**CD** Воспроизводит CD-слой диска Super Audio CD.

- При загрузке диска после изменения настройки показывается содержание, записанное на установленном слое.
- Если загружается диск, не содержащий заданный слой приоритетного воспроизведения, автоматически показывается содержание, записанное на другом слое.
- Это значение хранится в памяти и не сбрасывается, даже при открытии и закрытии держателя диска или выключении питания. Для изменения значения повторите вышеописанную процедуру.

## Воспроизведение CD

**1** Нажмите кнопку **CD** , чтобы включить устройство.

**2** Нажмите кнопку **SOURCE** и выберите режим воспроизведения “DISC”.

**3** Нажмите  на устройстве, чтобы открыть лоток привода и вставить диск.

**4** При воспроизведении неперезаписываемого оптического компакт-диска (Super Audio CD) нажмите кнопку **DISC LAYER** и задайте слой воспроизведения, если это необходимо.

- При выборе слоя, не записанного на диске, начинается воспроизведение существующего слоя в порядке приоритета слоев.

**5** Нажмите кнопку .

- Индикатор  выключен.
- Лоток для дисков закрывается, начинается воспроизведение.



### ❑ Воспроизведение определенного трека

Для выбора треков используйте цифровые кнопки **0 – 9** и **+10**.

[[Пример]] : Выбор трека 4 : Нажмите кнопку **4**.

[[Пример]] : Выбор трека 12 : Нажмите кнопку **+10** и **2**.

### ❑ Операции, выполняемые во время воспроизведения ( [стр. 15](#))

#### ПРИМЕЧАНИЕ

Не помещайте на лоток привода диска никакие посторонние предметы — это может привести к повреждению механизма.

# Воспроизведение файлов формата MP3 и WMA

В Интернете имеется множество сайтов, с которых можно скачать музыкальные файлы в форматах MP3 или WMA (Windows Media® Audio). Музыка (файлы), скачанную с таких сайтов, можно записывать на диски CD-R или CR-RW и воспроизводить на этом проигрывателе.

Названия "Windows Media" и "Windows" являются зарегистрированными товарными знаками или товарными знаками Microsoft Corporation в США и других странах.

## Воспроизведение файлов формата MP3 и WMA

**1** Нажмите кнопку **CD** , чтобы включить устройство.

**2** Загрузите в проигрыватель диск CD-R или CD-RW с музыкальными файлами, записанными в формате MP3 или WMA.

**3** С помощью кнопки выберите **MODE SELECT** режим воспроизведения папки или диска.

### О дисплее

- При выборе "Режима папки" Воспроизводятся все файлы из выбранной папки.
- При выборе "Режима диска" После воспроизведения выбранной папки и файлов воспроизводятся все файлы в папках.

**4** Используйте кнопки  $\Delta$   $\nabla$  для выбора папки, которую следует воспроизвести.

**5** Используйте кнопки  $\lll$ ,  $\ggg$ ,  $\triangleleft$  или  $\triangleright$  для выбора воспроизводимого файла.

**6** Нажмите кнопку  $\blacktriangleright/\text{II}$ . Начнется воспроизведение.



### Выбор папки или файла во время воспроизведения

#### Папка

Используя кнопки  $\Delta$   $\nabla$ , выберите необходимую папку и нажмите кнопку **ENTER**.

#### Файл

Используя кнопки  $\triangleleft$   $\triangleright$ , выберите необходимый файл и нажмите кнопку **ENTER**.

Для выбора файла также используйте  $\lll$ ,  $\ggg$ .

Номера файлов определяется автоматически при подключении дисков.



Файлы, защищенные авторскими правами не воспроизводятся. (Отображается сообщение "Not Support".) Обратите внимание, что в зависимости от программного обеспечения, использованного для прожига, и ряда других условий, некоторые файлы могут неправильно воспроизводиться или отображаться.

### Выбор информации, выводимой на дисплей

Во время воспроизведения нажмите **TITLE/ARTIST**.

Имя папки      Имя файла

• Проигрыватель может выводить только следующие символы:

ABCDEFGHIJKLMNOPQRSTUVWXYZ  
abcdefghijklmnopqrstuvwxyz  
0123456789  
!"#\$%&:;<>?@[ ]\_`|{|}~^'()\*+,-./=(пробел)

### Повторное воспроизведение

Нажмите кнопку **REPEAT**.

Начнется циклическое воспроизведение в выбранном режиме.

- Выбранные режимы повторения отличаются для "Режима папки" и "Режима диска".

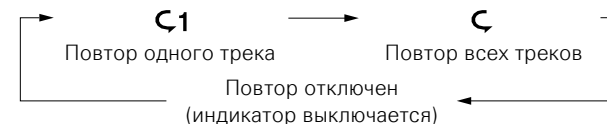

**C 1**

Повторно воспроизводится только выбранный трек.

**C**

Повторно воспроизводятся все файлы в выбранной папке.

**Повтор отключен**

Возобновляется воспроизведение в режиме папки.

### Операции, выполняемые во время воспроизведения (см. стр. 15)

#### ПРИМЕЧАНИЕ

Для файлов MP3/WMA программирование воспроизведения невозможно.

## Воспроизведение с iPod®

Этот проигрыватель позволяет слушать музыку, записанную на плеере iPod, при этом плеером iPod можно управлять с помощью проигрывателя или дистанционного пульта.



“Made for iPod” and “Made for iPhone” mean that an electronic accessory has been designed to connect specifically to iPod or iPhone, respectively, and has been certified by the developer to meet Apple performance standards.

Apple is not responsible for the operation of this device or its compliance with safety and regulatory standards. Please note that the use of this accessory with iPod or iPhone may affect wireless performance.

iPhone, iPod, iPod classic, iPod nano, iPod shuffle, and iPod touch are trademarks of Apple Inc., registered in the U.S. and other countries.

• Плеер iPod можно использовать только для копирования и воспроизведения контента, не защищенного авторским правом, контента, для которого разрешено копирование и использование в частном порядке. Неукоснительно соблюдайте закон об авторском праве.

## Воспроизведение на iPod®

**1** Нажмите кнопку **CD** , чтобы включить устройство.

**2** С помощью кнопки выберите **MODE SELECT** режим отображения.

Режим воспроизведения переключается при каждом нажатии кнопки.

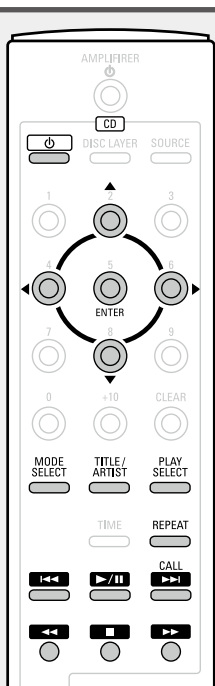

Режим отображения		Режим просмотра	Дистанц. режим
Действующий дисплей		Дисплей основного блока	Дисплей плеера iPod
Воспроизводимые файлы	Аудиофайлы	✓	✓
	Видеофайл		✓
Активные кнопки	Пульт ДУ (данного устройства)	✓	✓
	iPod		✓

**3** С помощью кнопок  $\Delta \nabla$  выберите нужный пункт, затем нажмите кнопку **ENTER**, чтобы выбрать музыкальный файл для воспроизведения.

**4** Нажмите кнопку  $\blacktriangleright/\parallel$ . Начнется воспроизведение.

### Отключение плеера iPod

- 1 Нажмите кнопку  $\blacksquare$ .
- 2 Отключите от устройства iPod или USB-порта кабель USB.

### Выбор информации, выводимой на дисплей (только для режима просмотра)

Во время воспроизведения нажмите **TITLE/ARTIST**.

- Информация на дисплее переключается при каждом нажатии кнопки.

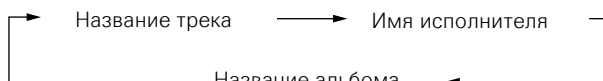

### Связь кнопок пульта дистанционного управления и плеера iPod

Кнопки пульта ДУ	Кнопки плеера iPod	Действие на основном устройстве
$\blacktriangleright/\parallel$	$\blacktriangleright/\parallel$	Воспроизведение трека • Кнопка Воспроизведение/Пауза пульта дистанционного управления
$\blacktriangleleft, \blacktriangleright$	$\blacktriangleleft, \blacktriangleright$	Воспроизведение трека сначала/Переход к следующему треку
$\blacktriangleleft, \blacktriangleright$ (Длительное нажатие)	$\blacktriangleleft, \blacktriangleright$ (Длительное нажатие)	Быстрое перемещение по треку вперед/назад
$\Delta \nabla$	Click Wheel [Элемент управления iPod]	Выбор пункта
$\triangleleft$	<b>MENU</b> [Меню]	Вывод меню или возврат к предыдущему меню
$\blacktriangleright$ или <b>ENTER</b>	Select [Выбор]	Подтверждение выбора или воспроизведение трека
<b>MODE SELECT</b>	-	Переключение между режимом просмотра и дистанционным режимом
<b>PLAY SELECT</b>	-	Включение/выключение воспроизведения в случайном порядке
<b>REPEAT</b>	-	Включение/выключение повторного воспроизведения

### Операции, выполняемые во время воспроизведения (стр. 15)

#### ПРИМЕЧАНИЕ

- Компания DENON не несет никакой ответственности за утрату каких-либо данных, имеющихся на плеере iPod.
- В зависимости от типа плеера iPod и версии используемой программы некоторые функции могут не работать.



# Воспроизведение запоминающего устройства USB

## Воспроизведение файлов с запоминающих устройств USB



**1** Нажмите кнопку **CD** , чтобы включить устройство.





**2** Нажмите кнопку **SOURCE** и выберите режим воспроизведения “USB”.

**3** Для выбора “режима папок” или “режима памяти” нажмите **MODE SELECT**.

### О дисплее

- При выборе “Режима папки” воспроизводятся все файлы из выбранной папки.
- При выборе “Режим памяти” После воспроизведения выбранной папки и файлов воспроизводятся все файлы в папках.

**4** Используйте кнопки   для выбора папки, которую следует воспроизвести.

**5** Используйте кнопки  ,  или  для выбора воспроизводимого файла.

**6** Нажмите кнопку . Начнется воспроизведение.





## Отключение запоминающего устройства USB



- 1 Нажмите кнопку .
- 2 Убедитесь, что индикатор связи на запоминающем устройстве USB не мигает, затем отключите запоминающее устройство USB.



### Выбор папки или файла во время воспроизведения

#### Папка

Используя кнопки  , выберите необходимую папку и нажмите кнопку **ENTER**.

#### Файл

Используя кнопки  , выберите необходимый файл и нажмите кнопку **ENTER**.

Для выбора файла также используйте  .

- Номера файлов определяется автоматически при подключении USB-устройства.

### Выбор информации, выводимой на дисплей

Во время воспроизведения нажмите **TITLE/ARTIST**.

- Во время воспроизведения MP3/WMA/AAC

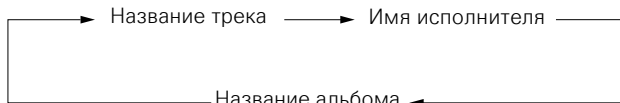

- Во время воспроизведения файла WAV показывается только имя файла.
- Проигрыватель может выводить только следующие символы:

ABCDEFGHIJKLMNOPQRSTUVWXYZ  
abcdefghijklmnopqrstuvwxyz  
0123456789  
!"#\$%&':;<>?@[ ]\_`{|}~^'()\*+,-./= (пробел)

### Операции, выполняемые во время воспроизведения (см. стр. 15)



- Запоминающие устройства USB не будут работать через USB концентратор (хаб).
- Компания DENON не гарантирует, что с этим проигрывателем будут работать все USB-устройства. При использовании портативного жесткого диска, подключающегося через порт USB и имеющего адаптер переменного тока, рекомендуется использовать этот адаптер.

### ПРИМЕЧАНИЕ

Компания DENON не несет никакой ответственности за утрату или повреждение информации на устройстве памяти USB при подключении его к проигрывателю.

## Операции, выполняемые во время воспроизведения

### Временная остановка воспроизведения

Во время воспроизведения нажмите кнопку **▶/||**.

Загорится индикатор **||**.

- Для возобновления воспроизведения нажмите кнопку **▶/||**.



### Остановка воспроизведения

Во время воспроизведения нажмите кнопку **■**.

Воспроизведение остановится.

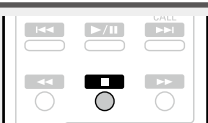

### Переход к началу треков (пропуск)

Во время воспроизведения нажмите кнопку **⏮** или **⏭**.

- На диске пропускается столько треков, сколько раз была нажата эта кнопка.
- При однократном нажатии кнопки для перехода к предыдущим трекам происходит возврат к началу текущего трека.



### Быстрое перемещение вперед/назад (поиск)

Во время воспроизведения нажмите кнопку **⏪** или **⏩**.

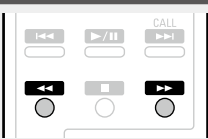

### Включение чистого прямого режима воспроизведения

В режиме остановки нажмите **PURE DIRECT** на основном блоке.

- Сигналы больше не выводятся на разъемы OPTICAL и COAXIAL.
- Дисплей выключен. (Некоторые части дисплея показываются, когда никакое воспроизведение не происходит или когда диск не вставлен.)

#### ПРИМЕЧАНИЕ

В чистом прямом режиме использование **DIMMER** недоступно.

### Выбор информации, выводимой на дисплей

Нажмите кнопку **TIME**.

- При каждом нажатии кнопки **TIME** дисплей изменяется следующим образом:

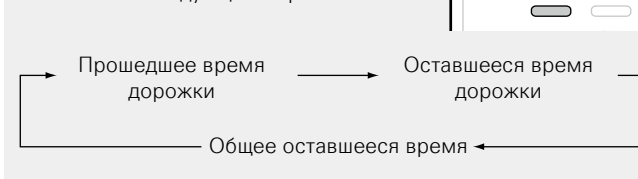

#### ПРИМЕЧАНИЕ

- Во время воспроизведения с запоминающего USB-устройства или iPod изменить отображаемое время нельзя.
- Во время воспроизведения в произвольном или запрограммированном порядке общее оставшееся время не показывается.

### Воспроизведение в случайном порядке (функция Random)

**1** Во время остановки воспроизведения нажмите кнопку **PLAY SELECT**.

Загорится индикатор "RAND".

- При каждом нажатии кнопки **PLAY SELECT** дисплей изменяется следующим образом:

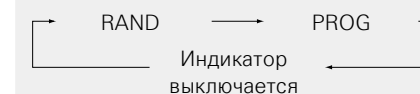

**2** Нажмите кнопку **▶/||**.

Начнется воспроизведение треков в случайном порядке.

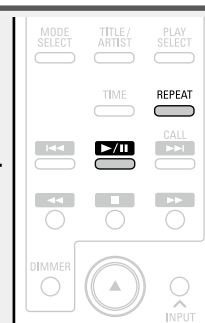

**Возобновление обычного воспроизведения**

Во время остановки воспроизведения нажмите кнопку **PLAY SELECT**.

Индикатор "RAND" погаснет.



Если при воспроизведении в случайном порядке нажата кнопка **REPEAT**, треки воспроизводятся в другой случайной последовательности при начале следующего цикла.

#### ПРИМЕЧАНИЕ

Во время воспроизведения треков в случайном порядке режим прямого поиска не действует.

## Для отображения текста (только Super Audio CD)

- Если диск Super Audio CD, содержит текстовую информацию, ее можно отобразить в режиме остановки или воспроизведения.
- Можно отобразить название альбома, имя исполнителя и названия дорожек.
- Возможно отображение прописных и строчных букв, цифр и ряда символов.

**Во время остановки воспроизведения нажмите кнопку TITLE/ARTIST.**

• При каждом нажатии кнопки **TITLE/ARTIST** дисплей изменяется следующим образом:

MODE SELECT	TITLE / ARTIST	PLAY SELECT
TIME	REPEAT	

На дисплее прокручивается название альбома ← → На дисплее прокручивается имя исполнителя альбома



Чтобы вывести на дисплей время записи во время отображения текстовой информации, нажмите кнопку **TIME**.

## Циклическое воспроизведение (функция Repeat)

**Нажмите кнопку REPEAT.**  
Начнется циклическое воспроизведение в выбранном режиме.

• Режим повторения переключается при каждом нажатии кнопки.

TIME	REPEAT
CALL	

Ц1 → Повтор одного трека → Ц → Повтор всех треков → Повтор отключен (индикатор выключается)

Ц 1	Повторно воспроизводится только один трек.
Ц	Повторно воспроизводятся все треки.
<b>Повтор выключен</b>	Воспроизведение осуществляется в обычном режиме.

## Воспроизведение треков в заданном порядке (функция Program)

Можно запрограммировать воспроизведение до 20 треков.

**1 Во время остановки воспроизведения нажмите кнопку PLAY SELECT.**  
Загорится индикатор "PROG".

• При каждом нажатии кнопки **PLAY SELECT** дисплей изменяется следующим образом:

RAND	PROG
------	------

Индикатор выключается

**2 Для выбора треков используйте цифровые кнопки 0 – 9 и +10.**

**[Пример]**  
Для программирования треков 3, 12 и 7 (именно в этом порядке), нажмите кнопки **3, +10, 2 и 7**.

**3 Нажмите кнопку ►/||.**  
Начнется воспроизведение треков в заданном порядке.

### ❑ Проверка порядка запрограммированных дорожек

Во время остановки воспроизведения нажмите кнопку **CALL**.  
Номера дорожек отображаются в запрограммированном порядке при каждом нажатии этой кнопки.

### ❑ Удаление последнего запрограммированного трека

Нажмите при остановке кнопку **CLEAR**.  
При каждом нажатии этой кнопки будет удаляться последний запрограммированный трек.

### ❑ Удаление всех запрограммированных треков

Во время остановки воспроизведения нажмите кнопку **PLAY SELECT**.



Если во время запрограммированного воспроизведения нажать кнопку **REPEAT**, то треки будут воспроизводиться повторно в запрограммированном порядке.

## Регулировка яркости дисплея

**Нажмите кнопку DIMMER.**

• Яркость дисплея переключается при каждом нажатии кнопки.

## Использование в качестве АЦП

Нажмите кнопку **SOURCE**, чтобы выбрать пункт “EXT IN USB”, “EXT IN COAX” или “EXT IN OPT”.

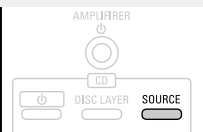

- Отображается “EXT IN ○○ к” в соответствии с частотой дискретизации внешнего входа.
- Если частоту дискретизации не удастся установить, дисплей мигает.

### ПРИМЕЧАНИЕ

- На вход DCD-2020AE можно подать линейные ИКМ-сигналы с частотами дискретизации 32 кГц, 44,1 кГц, 48 кГц, 64 кГц, 88,2 кГц, 96 кГц, 128 кГц, 176,4 кГц и 192 кГц.
- Не подавайте сигналы с другой модуляцией (не ИКМ), такие как CD-ROM, Dolby Digital и DTS. Это приведет к появлению шума и может повредить громкоговорители.
- При переключении частоты дискретизации, например, из режима А в режим В в CS-вещании, на 1-2 секунды может сработать отключение звука.

## Подключение и воспроизведение с компьютера (USB)

### Установка специального драйвера

Перед воспроизведением музыкальных файлов с компьютера необходимо загрузить специальный драйвер с веб-сайта DENON и установить его на компьютер.

### ПРИМЕЧАНИЕ

- Специальный драйвер должен быть установлен на компьютере до подключения проигрывателя к компьютеру. Воспроизведение не будет работать надлежащим образом при подключении компьютера до установки специального драйвера. Кроме этого, если компьютер работает на базе операционной системы Windows XP, его скорость значительно снизится, а также может потребоваться перезагрузка.
- Этот режим может не поддерживаться некоторыми конфигурациями оборудования и программного обеспечения.

### Connection

Подсоединение

Это устройство следует подсоединять к компьютеру через порт USB на задней панели. Процедура подключения приведена в разделе “Подключение к ПК” ([стр. 5](#)).

### ПРИМЕЧАНИЕ

- Выполните на компьютере такие действия, как воспроизведение и остановка воспроизведения. В это время работа с кнопками на устройстве и пульте дистанционного управления будет невозможна.
- Можно также управлять на компьютере громкостью звука и эквалайзером. Наслаждайтесь музыкой, которая воспроизводится с нужным вам уровнем громкости.
- При использовании устройства в качестве цифро-аналогового преобразователя, вывод звуковых сигналов не будет осуществляться через динамики компьютера.
- Если компьютер отсоединен от устройства во время работы программы воспроизведения музыки, это приложение может перестать отвечать на запросы. Всегда завершайте работу программного обеспечения для воспроизведения перед отсоединением компьютера.
- Если в работе компьютера возникли неполадки, отсоедините USB-кабель и перезагрузите компьютер.
- Поддерживаемые частоты дискретизации: 32/44,1/48/88,2/96/176,4/192 кГц.
- Частота дискретизации программного обеспечения для воспроизведения музыки и частота дискретизации, отображаемая на устройстве, могут различаться.

### Компьютер (рекомендуемая система)

#### ОС

- Windows® XP Service Pack3, Windows® Vista или Windows 7
- Macintosh OSX версии 10.6.3 или более поздней версии.

#### Программное обеспечение

- Сервисное программное обеспечение с поддержкой программ Windows Media Player® и iTunes.

#### Устройство памяти USB

- USB 2.0: USB High speed/USB Audio Class V2.0

## Использование внешнего таймера

**1** Включите питание подключенных компонентов.

**2** Выберите вход усилителя в соответствии с подключенным главным устройством.

**3** Загрузите диск либо подключите iPod или запоминающее устройство USB.

**4** Установите время таймера.

- Ознакомьтесь с инструкцией по использованию таймера.

**5** Включите таймер.

Компоненты, подключенные к таймеру, выключатся.

- По достижении установленного времени различные компоненты автоматически будут включены и воспроизведение начнется с первого трека.

### ПРИМЕЧАНИЕ



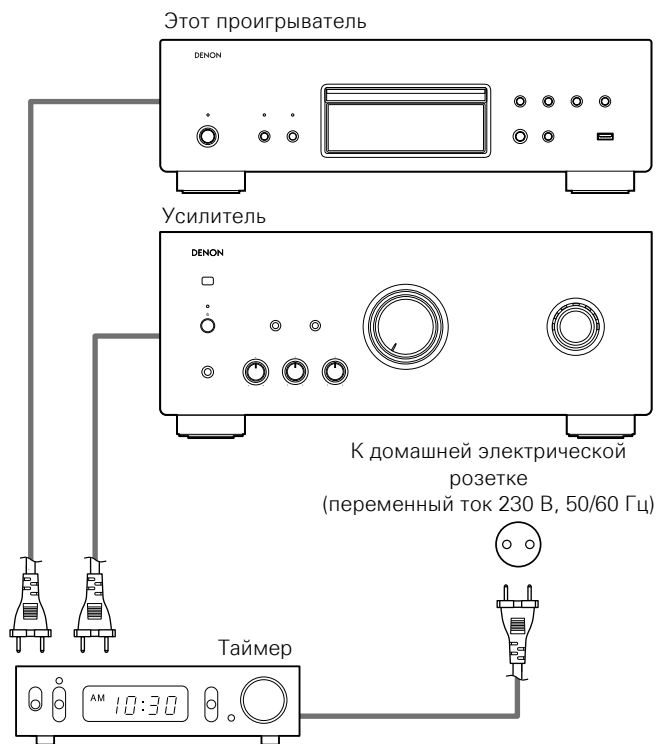

Таймер воспроизведения не поддерживает функцию запрограммированного воспроизведения или воспроизведения в случайном порядке.



## Информация

---

Здесь приведены различные сведения относительно данного устройства.  
Пожалуйста, обращайтесь к этим сведениям по мере необходимости.

- **Наименования и назначение составных частей**  [стр. 20](#)
- **Другие сведения**  [стр. 24](#)
- **Устранение неполадок**  [стр. 28](#)
- **Технические характеристики**  [стр. 29](#)
- **Предметный указатель**  [стр. 30](#)

# Наименования и назначение составных частей

Для кнопок, не описанных здесь, см. пояснение на странице, указанной в круглых скобках ( ).

## Передняя панель

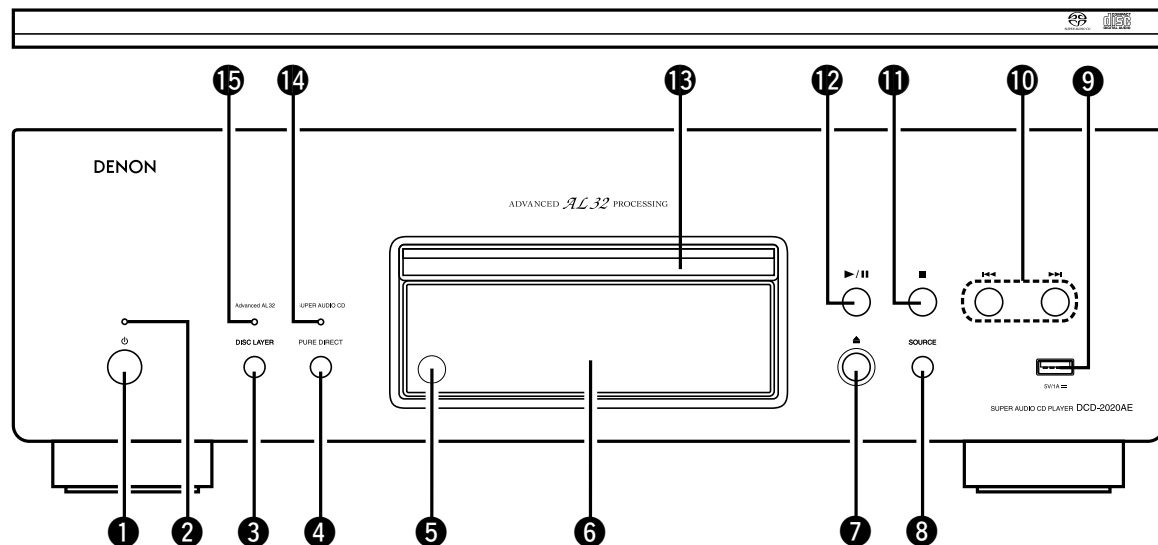

- ❶ Кнопка включения питания (⏻) ..... (10)
- ❷ Индикатор питания ..... (10)  
[Цвет индикатора питания]
  - Питание включено: Зеленый
  - Стандартный режим ожидания : Красный
  - Автоматическое ожидание : Выкл.
  - Ожидание с зарядкой iPod : Оранжевый
  - Питание отключено: Выкл.
- ❸ Кнопка DISC LAYER ..... (10)
- ❹ Кнопка PURE DIRECT ..... (15)
- ❺ Датчик пульта ДУ ..... (23)
- ❻ Дисплей ..... (21)
- ❼ Кнопка открытия/закрытия лотка привода диска (⏏) ..... (11)
- ❽ Кнопка SOURCE ..... (10, 14)
- ❾ USB порт ..... (6)
- ❿ Кнопки перехода назад/вперед (⏮, ⏭) ..... (12, 13, 14)
- ⓫ Кнопка остановки (■) ..... (13, 14)
- ⓬ Кнопка воспроизведения/паузы (▶/⏸) ..... (13, 14)
- ⓭ Лоток привода диска
- ⓮ Индикаторы SUPER AUDIO CD  
Этот индикатор загорается, если устройство находится в одном из следующих состояний.
  - Вставлен диск Super Audio CD.
  - Для диска Super Audio CD установлен режим слоя "STEREO" или "MULTI".
- ⓯ Индикаторы Advanced AL32 Processing  
Этот индикатор загорается и включается Advanced AL32 Processing, если устройство находится в одном из следующих состояний.
  - Вставлен диск CD.
  - Устройство находится в режиме MP3, WMA, или режиме внешнего входа.
  - Для диска Super Audio CD установлен режим слоя "CD".

## Дисплей

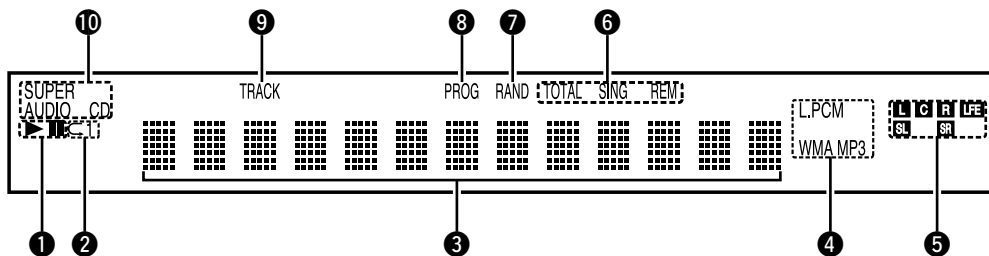

- 1 Индикаторы режима воспроизведения**  
 ► : Загорается во время воспроизведения.  
 II : Загорается при паузе.

- 2 Индикаторы режима повтора**  
 При каждом нажатии кнопки **REPEAT** на пульте ДУ дисплей переключается следующим образом.

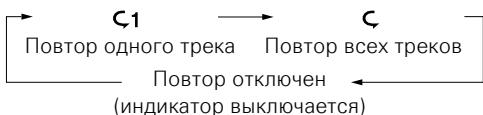

- 3 Информационный экран**  
 Отображает различные сведения или истекшее время воспроизведения и прочую информацию, относящуюся к диску.

- 4 Индикаторы формата воспроизведения**  
 Загорается во время воспроизведения файла WAV/MP3/WMA.

- 5 Индикатор канала воспроизводимого сигнала**

L : Фронтальный левый  
 C : Центр  
 R : Фронтальный правая  
 LFE : Сабвуфер  
 SL : Панорамный левый  
 SR : Панорамный правая

- 6 Индикатор отображения времени**  
**SING REM** : Загорается при отображении оставшегося времени во время воспроизведения одной дорожки.  
**TOTAL REM** : Загорается при отображении оставшегося времени во время воспроизведения всех дорожек.

- 7 Индикатор воспроизведения в случайном порядке**  
 Загорается во время воспроизведения в случайном порядке.

- 8 Индикатор воспроизведения в запрограммированном порядке**  
 Загорается во время воспроизведения в запрограммированном порядке.

- 9 Индикатор номера дорожки**  
 Загорается во время отображения номера дорожки.

- 10 Индикатор воспроизводимого носителя**  
 Отображает тип воспроизводимого диска.

## Задняя панель

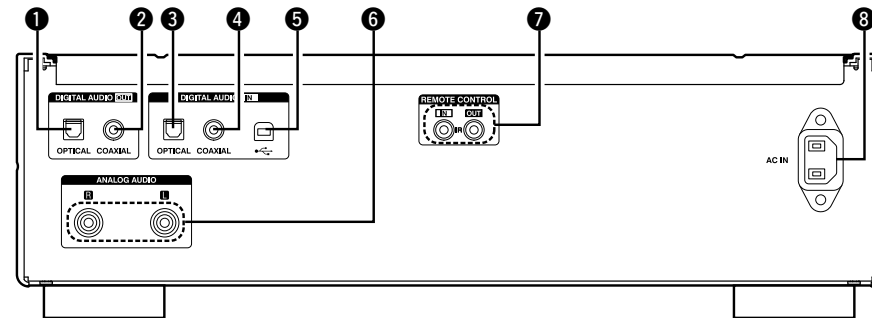

- 1 Разъем цифрового аудиовыхода (DIGITAL AUDIO OUT OPTICAL) ..... (4)**  
**2 Разъем цифрового аудиовыхода (DIGITAL AUDIO OUT COAXIAL) ..... (4)**  
**3 Разъем цифрового аудиовхода (DIGITAL AUDIO IN OPTICAL) ..... (5)**  
**4 Разъем цифрового аудиовхода (DIGITAL AUDIO IN COAXIAL) ..... (5)**  
**5 Разъем цифрового аудиовхода (DIGITAL AUDIO IN USB) ..... (5)**  
**6 Разъемы аналогового аудиовыхода (ANALOG AUDIO OUT) ..... (4)**  
**7 Разъемы REMOTE CONTROL**  
 Разъем расширения для использования в будущем.  
**8 Вход AC (AC IN) ..... (8)**



# Пульт дистанционного управления

Сведения о кнопках, которые не описаны здесь, см. на страницах, указанных в скобках ( ).

## Действия с CD

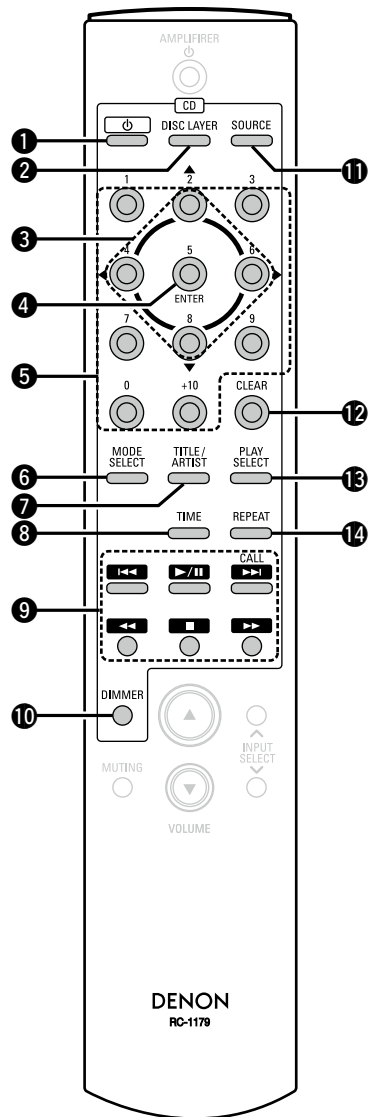

- ❶ Кнопка питания CD (⏻) ..... (8, 10)
- ❷ Кнопка DISC LAYER ..... (10)
- ❸ Кнопки курсора (⬆⬇⬅⬆⬇⬆) ..... (12, 13, 14)
- ❹ Кнопка ENTER ..... (12, 13, 14)
- ❺ Цифровые кнопки (0 – 9, +10) ..... (11, 12, 14, 16)
- ❻ Кнопка MODE SELECT ..... (12, 13, 14)
- ❼ Кнопка TITLE/ARTIST ..... (12, 13, 14, 16)
- ❽ Кнопка TIME ..... (15)
- ❾ Кнопки воспроизведения ..... (13, 14)
  - Кнопки пропуска (⏮, ⏭)
  - Кнопка воспроизведения/паузы (⏪, ⏩)
  - Кнопка CALL
  - Кнопки поиска (⏮, ⏭)
  - Кнопка остановки (■)
- ❿ Кнопка DIMMER ..... (16)
- ⓫ Кнопка SOURCE ..... (10, 14)
- ⓬ Кнопка CLEAR ..... (16)
- ⓭ Кнопка PLAY SELECT ..... (13, 15, 16)
- ⓮ Кнопка REPEAT ..... (12, 13, 15, 16)

## Действия с AMP

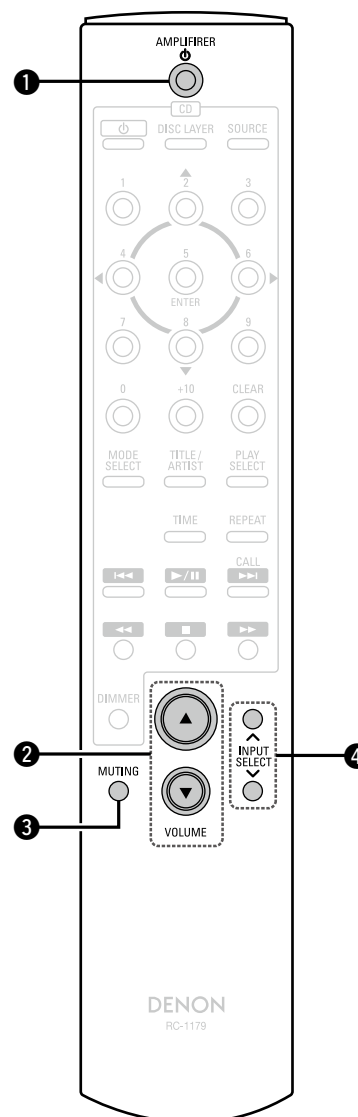

- ❶ Кнопка AMP POWER (⏻)
- ❷ Кнопки VOLUME (▲▼)
- ❸ Кнопки MUTING
- ❹ Кнопки INPUT SELECT

## Установка батареек

① Снимите заднюю крышку в направлении, указанном стрелкой, и снимите ее.

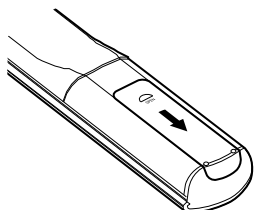

② Вставьте две батарейки, соблюдая полярность, указанную маркировкой в отсеке для батареек.

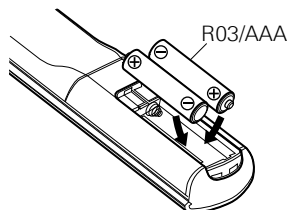

③ Вставьте заднюю крышку на место.

### ПРИМЕЧАНИЕ

- Вставляйте в пульт ДУ батарейки предписанного типа.
- Замените батарейки новыми, если устройство не управляется даже при поднесении пульта ДУ прямо к нему. (батарейки из комплекта поставки предназначены только для проверки функционирования. Замените их новыми батарейками в ближайшее время.)
- При установке батареек соблюдайте направление, указанное маркировкой ⊕ и ⊖ в отсеке для батареек.
- Чтобы предотвратить ущерб или утечку жидкости из батареек:
  - Запрещается пользоваться новой батарейкой вместе со старой.
  - Запрещается пользоваться батарейками разных типов.
  - Запрещается пытаться подзарядить батарейки.
  - Запрещается устраивать короткое замыкание батареек, разбирать их, нагревать или бросать в огонь.
  - Запрещается хранить батарейки в месте, подверженном действию прямого солнечного света или в местах с повышенной температурой, например, возле обогревателя.
- В случае утечки жидкости из батареек тщательно вытрите жидкость в отсеке для батареек и вставьте новые батарейки.
- Извлекайте батарейки из пульта ДУ при продолжительном перерыве в его использовании.
- Использованные батарейки следует утилизировать в соответствии с местными правилами относительно утилизации батареек.
- Пульт ДУ может функционировать неправильно при использовании перезаряжаемых батареек.

## Диапазон действия пульта ДУ

При управлении направляйте пульт ДУ на датчик ДУ.

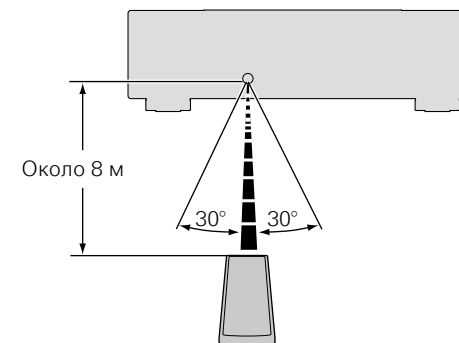

### ПРИМЕЧАНИЕ

- Устройство или пульт ДУ могут функционировать неправильно, если на датчик ДУ попадает прямой солнечный свет, сильный искусственный свет от люминесцентной лампы инверторного типа или инфракрасное излучение.
- При использовании 3D видеоаппаратуры, которая излучает сигналы радиосвязи (или инфракрасные сигналы, и т. п.) между различными устройствами (например, монитор, 3D очки, 3D передающее устройство и т. п.), пульт ДУ может не работать ввиду наличия помех от этих сигналов радиосвязи. Если это происходит, отрегулируйте направление и дистанцию 3D коммуникаций для каждого из устройств и убедитесь в том, что эти сигналы не влияют на работу пульта ДУ.

## Воспроизводимые носители

### Диски

Воспроизводимые носители	
Super Audio CD	
CD	
CD-R*	
CD-RW*	

### Super Audio CD

Существуют три типа дисков Super Audio CD:

- 1 Однослойные диски  
Однослойные Super Audio CD диски имеют только HD-слой.
- 2 Двухслойные диски  
Super Audio CD диски с двумя слоями имеют большее время воспроизведения и высокое качество звука.
- 3 Гибридные диски  
Двухслойные диски Super Audio CD, имеющие HD- и CD-слои. Информация CD-слоя может считываться обычным CD-плеером.



HD-слой — слой диска Super Audio CD с высокой плотностью записи сигналов.

CD-слой — слой с сигналами, которые могут считываться обычным CD-плеером.



Если с помощью кнопки **DISC LAYER** выбран вариант "Многоканальное", на левый (L) и правый (R) каналы выводится микшированный аудиосигнал.

### ПРИМЕЧАНИЕ

- Некоторые диски и некоторые форматы записи на этом проигрывателе могут не воспроизводиться.
- Нефинализованные диски этот проигрыватель не воспроизводит.

### Файлы

Проигрыватель может воспроизводить диски CD-R и CD-RW, записанные с учетом описанных ниже требований.

#### Формат записи

ISO9660 level 1

- Файлы, записанные с использованием других форматов, проигрыватель может воспроизводить некорректно.

#### Максимальное количество воспроизводимых файлов и папок

Максимальное количество папок : 255  
Количества файлов : 1000

#### Теги

ID3-Tags (вер. 1.x и 2.x)

META-теги (информация о названии песни, исполнителя и названии альбома)

Воспроизводимые файлы (Расширения)	Спецификация файлов
MP3 (.mp3)	<ul style="list-style-type: none"> <li>• Частота дискретизации : 32 / 44,1 / 48 кГц</li> <li>• Скорость передачи данных : 32 кбит до 320 кбит</li> <li>• Формат : MPEG1 Audio Layer 3</li> </ul>
WMA (.wma)	<ul style="list-style-type: none"> <li>• Частота дискретизации : 32 / 44,1 / 48 кГц</li> <li>• Скорость передачи данных : 64 кбит до 192 кбит</li> <li>• Формат : Windows Media Audio</li> </ul>

### ПРИМЕЧАНИЕ

- Имена файлов обязательно должны иметь расширение ".mp3" или ".wma". Файлы с другим расширением (или вовсе без расширения) воспроизводиться не будут.
- В соответствии с законом об авторском праве, сделанные вами записи должны использоваться только в личных целях, в противном случае необходимо специальное разрешение правообладателя.

## Запоминающее устройство USB

### Совместимые файловые системы

FAT16 или FAT32

- Если USB-устройство имеет несколько разделов, то воспроизводиться будет только первый раздел.

### Максимальное количество воспроизводимых файлов и папок

Зависит от технических характеристик запоминающего устройства USB (FAT16 или FAT32).

### Форматы файлов

MP3 (MPEG-1 Audio Layer-3)  
WMA (Windows Media Audio)  
AAC (Advanced Audio Codec)  
WAV (Линейный PCM)

### Теги

ID3-Tags (вер. 1.x и 2.x)  
WMA-TAG  
AAC-TAG

Поддержка тегов: название трека, имя исполнителя, название альбома.

Воспроизводимые файлы (Расширения)	Спецификация файлов
MP3 (.mp3)	<ul style="list-style-type: none"> <li>• Частота дискретизации : 32 / 44,1 / 48 кГц</li> <li>• Скорость передачи данных : 32 кбит до 320 кбит</li> <li>• Формат : MPEG1 Audio Layer 3</li> </ul>
WMA (.wma)	<ul style="list-style-type: none"> <li>• Частота дискретизации : 32 / 44,1 / 48 кГц</li> <li>• Скорость передачи данных : 48 кбит до 320 кбит</li> <li>• Формат : Windows Media Audio</li> </ul>
AAC (.m4a)	<ul style="list-style-type: none"> <li>• Частота дискретизации : 32 / 44,1 / 48 кГц</li> <li>• Скорость передачи данных : 64 кбит до 192 кбит</li> <li>• Расширения : Advanced Audio Codec</li> </ul>
Linear PCM (.wav)	<ul style="list-style-type: none"> <li>• Частота дискретизации : Линейный PCM 32 / 44,1 / 48 кГц</li> <li>• Скорость передачи данных : Линейный PCM 16 бит</li> <li>• Расширения : Линейный PCM</li> </ul>



На этом проигрывателе можно воспроизводить только музыкальные файлы, не защищенные от копирования.

- Контент, скачанный через Интернет с платных сайтов, защищен законом об авторском праве. Кроме того, на файлы формата WMA, извлеченные с CD и прочих дисков с помощью компьютера, также может распространяться закон об авторском праве — это зависит от настроек компьютера.
- Если аудиосигнал с запоминающего устройства USB выводится из цифровых аудиоразъемов, частота дискретизации для выходных сигналов составляет 44,1kHz.

#### ПРИМЕЧАНИЕ

- Подключайте и отключайте запоминающее устройство USB в режиме ожидания. Если это устройство подключается или отключается в рабочем режиме, записанные файлы не будут загружаться и могут быть повреждены.
- Данное устройство не поддерживает MP3-проигрыватели, цифровые камеры, USB-устройства для мобильных телефонов и т. д.
- Проигрыватель не может заряжать USB-устройство.
- Этот проигрыватель не поддерживает карты памяти, а также удлинители или концентраторы USB.

## Порядок воспроизведения MP3/WMA/AAC/WAV-файлов

Если на диске имеется много папок, содержащих MP3/WMA/AAC/WAV- или WMA-файлы, то порядок их воспроизведения устанавливается автоматически при считывании проигрывателем информации и зависит от типа носителя. Файлы в каждой папке воспроизводятся в том порядке, в котором они были записаны на носитель, начиная с самого раннего по дате и времени.

### CD-R/CD-RW

При воспроизведении дисков CD-R и CD-RW сначала воспроизводятся файлы всех папок первого уровня, затем второго уровня, третьего уровня и т. д.

### Устройство памяти USB

При воспроизведении файлов, записанных в устройстве памяти USB, сначала воспроизводятся файлы из первой папки первого уровня, затем файлы из папок второго уровня этой папки, далее папки третьего уровня и т. д. После этого, соответственно, воспроизводятся файлы другой папки первого уровня.



- Порядок воспроизведения, показываемый на компьютере, может отличаться от реального порядка воспроизведения файлов.
- Порядок воспроизведения файлов, записанных на CD-R/CD-RW-дисках, может быть другим — это зависит от программного обеспечения, используемого при записи.

#### ПРИМЕЧАНИЕ

- Если в устройство памяти USB, которое вставляется в USB-порт проигрывателя, добавляются или удаляются файлы и папки, то при следующем подключении USB-устройства порядок воспроизведения файлов может измениться. Это связано с особенностями записи данных и не является неисправностью.

## О дисках и файлах

Файлы, такие как MP3/WMA/AAC/WAV и т. д., записанные на носителях CD-R/RW или запоминающем устройстве USB, разделяются на большие сегменты (папки) и небольшие сегменты (файлы). Файлы хранятся в папках, а папки можно разместить на устройстве хранения в иерархическом порядке. Данное устройство может распознать до 8 уровней папок.

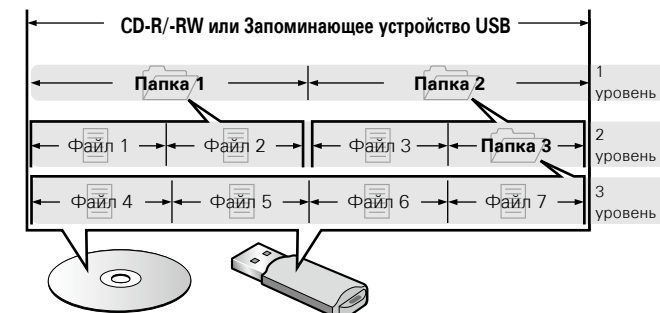

При записи файлов MP3/WMA и т. д. на диск CD-R/RW задайте в соответствующем программном обеспечении формат записи как "ISO9660". Файлы могут не воспроизводиться надлежащим образом при записи в других форматах. Подробные сведения можно найти в инструкциях по программному обеспечению для записи дисков.

## Вставка диска

- Установите диск в лотке этикеткой вверх.
- Перед загрузкой диска убедитесь, что лоток полностью выдвинут.
- Поместите диски горизонтально, 12-см диски во внешнее гнездо лотка (рисунок 1), 8-см во внутреннее гнездо лотка (рисунок 2).

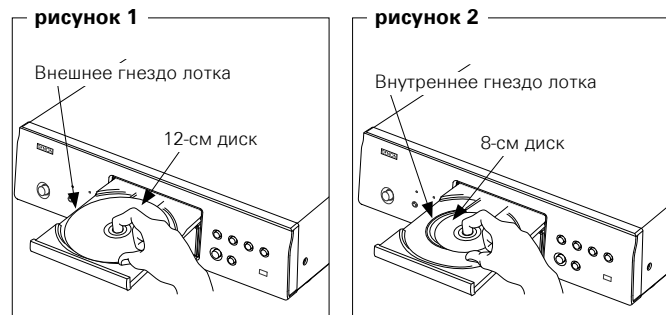

- Поместите 8-см диски во внутреннюю направляющую лотка без использования переходника.



- Если в проигрыватель загружен диск, который не может быть прочитан, то на дисплей выводится сообщение "TRACK 00m00s".
- вообще нет диска, то на дисплей выводится сообщение "NO DISC".

### ПРИМЕЧАНИЕ

- На лоток кладите только один диск. Одновременная загрузка нескольких дисков может привести к повреждению проигрывателя или дисков.
- Не используйте треснувшие и покоробленные диски, а также диски, отремонтированные с помощью клея.
- Не используйте диски, на которые наклеены этикетки, если на них есть кусочки липкой ленты или если на диске остались следы какого-либо клеящего средства. Такие диски могут застрять внутри проигрывателя и повредить его.
- Не используйте диски специальной формы, так как они могут повредить проигрыватель.



- Не толкайте лоток привода диска при выключенном проигрывателе. Это может привести к повреждению механизма.

## Правила ухода за носителями

- Не допускайте попадания на диск жира и грязи, не оставляйте на рабочей поверхности диска отпечатков пальцев.
- Вынимайте диск из футляра очень аккуратно, чтобы не поцарапать его.
- Не сгибайте и не нагревайте диски.
- Не увеличивайте центральное отверстие диска.
- Не пишите на этикеточной (нерабочей) стороне диска шариковыми ручками, карандашами и т. д. Не приклеивайте на диск никакие этикетки.
- При внесении дисков из холодного помещения (например, с улицы) в теплое на нем могут образоваться капли росы — не используйте в этом случае для просушки дисков фен и прочие устройства.
- Не отключайте запоминающее устройство USB и не выключайте проигрыватель во время воспроизведения файлов с этого устройства USB. Это может привести к сбою в работе или потере данных с запоминающего устройства USB.
- Не пытайтесь открыть или изменить запоминающее устройство USB.
- Запоминающее устройство USB и его содержимое могут быть повреждены статическим электричеством. Не прикасайтесь к металлическим контактам запоминающего устройства USB.
- Не используйте деформированные запоминающие устройства USB.
- После использования извлеките диск или отключите запоминающее устройство USB и положите его в соответствующую коробку или упаковку во избежание попадания пыли, механических повреждений и деформации.
- Не храните диски в следующих местах:
  1. На прямом солнечном свете в течение длительного времени.
  2. В пыльных и сырых местах.
  3. В местах рядом с нагревательными приборами.

## Очистка дисков

- При наличии отпечатков пальцев или пыли на диске протрите его перед использованием.
- Для очистки дисков используйте специальные имеющиеся в продаже чистящие наборы. Для протирки можно также использовать мягкую ткань.

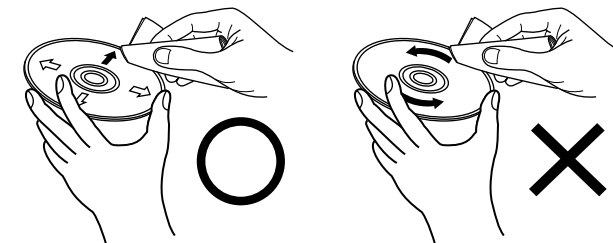

Протирайте диск без нажима) в направлении от центрального отверстия к периферии.

Не следует протирать диски круговыми движениями.

### ПРИМЕЧАНИЕ

Не используйте для очистки дисков специальные средства для виниловых пластинок, бензин и другие растворители.

## А

### **Advanced AL32 Processing**

Использует собственную технологию воспроизведения сигналов компании DENON, Advanced AL32 Processing.

Возможность воспроизведения слабых сигналов улучшена благодаря расширению 16-разрядных цифровых данных до 32-разрядных.

## М

### **MP3 (MPEG AudioPlayer 3)**

Международно-признанный способ сжатия аудиоданных, использующий стандарт "MPEG-1". Этот способ позволяет уменьшить объем информации в 10–11 раз по отношению к исходному объему, обеспечивая при этом качество, эквивалентное музыкальным CD-дискам.

## Р

### **Pure direct**

Этот режим обеспечивает максимально качественное воспроизведение аудиосигналов путем отключения дисплея и цифрового выхода, которые могут оказывать определенное воздействие на канал воспроизведения.

## W

### **WMA (Windows Media Audio)**

Это технология сжатия аудиосигналов, разработанная Microsoft Corporation.

Для прочтения файлов WMA используйте только рекомендуемые корпорацией Microsoft приложения. В противном случае, использование нерекомендуемых приложений может привести к сбою в работе.

## Д

### **Динамический диапазон**

Разница между максимальным неискаженным уровнем звукового сигнала и минимальным различимым на фоне шумов устройства уровнем звука.

## Л

### **Линейный PCM**

Несжатый сигнал PCM (Pulse Code Modulation). Используется та же система, что и в аудио компакт-дисках, но при следующих характеристиках: частоты дискретизации 192 кГц, 96 кГц и 48 кГц для BD или DVD и более высокое качество звучание, чем на компакт-дисках

## С

### **Скорость передачи данных**

Объем звуковых данных, записанных на диске и считываемых за одну секунду.

## Ф

### **Финализация**

Этот процесс позволяет воспроизводить компакт-диски, записанные на рекордере, на других проигрывателях.

## Ч

### **Частота дискретизации**

Дискретизация подразумевает снятие отсчетов звуковой волны (аналогового сигнала) с регулярными интервалами и представление амплитуды каждого из отсчетов в цифровом формате (формирование цифрового сигнала).

Количество отсчетов, снимаемых в течение секунды, называется "частотой дискретизации". Чем выше это значение, тем ближе к исходному сигналу будет воспроизводящийся звук.

# Устранение неполадок

В случае возникновения неполадок, прежде всего, проверьте следующее:

1. Правильно ли выполнены подсоединения?



2. Выполняется ли управление устройством в соответствии с руководством пользователя?

3. Работает ли остальная аппаратура надлежащим образом?

Если устройство не работает надлежащим образом, выполните проверку в соответствии с приведенной ниже таблицей. Если неполадка не устраняется, возможно, возникла неисправность. В таком случае немедленно отсоедините устройство от электросети и обратитесь в сервисный центр.

## [Общие]

Проявление	Возможная причина	Меры по устранению	Стр.
Не открывается лоток привода диска.	• Не включено питание.	• Включите питание.	<a href="#">10</a>
При загруженном диске выводится сообщение "NO DISC" [Диск отсутствует].	• Диск загружен неправильно.	• Загрузите диск правильно.	<a href="#">26</a>
При загруженном диске выводится сообщение "TRACK 0 0m00s" [Трек 0 0мин0сек].	• Загружен не CD-диск.	• Загрузите CD-диск.	<a href="#">24</a> , <a href="#">26</a>
При нажатии кнопки  воспроизведение не начинается.	• Диск загрязнен или поцарапан.	• Протрите или замените диск.	<a href="#">26</a>
Звук отсутствует или искажен.	• Выходные кабели подключены к усилителю неправильно. • Неправильно настроен усилитель.	• Проверьте подключение кабелей. • Проверьте настройки усилителя.	<a href="#">4</a> , <a href="#">6</a> , <a href="#">8</a> –
Отдельные места диска воспроизводятся некорректно.	• Диск загрязнен или поцарапан.	• Протрите или замените диск.	<a href="#">26</a>
Невозможно запрограммированное воспроизведение.	• Треки были запрограммированы неправильно. • Для файлов формата MP3 и WMA программирование невозможно.	• Произведите правильное программирование. • Используйте CD-диск.	<a href="#">16</a> <a href="#">12</a>

Проявление	Возможная причина	Меры по устранению	Стр.
Не воспроизводится диск CD-R или CD-RW.	• Диск не финализирован. • Неправильно была произведена запись диска или диск имеет низкое качество.	• Для воспроизведения на этом проигрывателе диск необходимо финализировать. • Используйте правильно записанный диск.	<a href="#">24</a> , <a href="#">27</a> <a href="#">24</a>
Проигрыватель не управляется с помощью дистанционного пульта.	• Разрядились батарейки пульта. • Пульт дистанционного управления находится слишком далеко от проигрывателя.	• Замените батарейки. • При использовании пульта подойдите поближе к проигрывателю.	<a href="#">23</a> <a href="#">23</a>
Не воспроизводятся файлы форматов MP3 и WMA.	• Вы пытаетесь воспроизводить защищенный WMA-файл или файл, который не может быть воспроизведен адекватно.	• Используя кнопки   на пульте дистанционного управления, выберите другой файл.	<a href="#">12</a>
Звук сигналов с ПК слишком тихий.	• Громкость на ПК слишком низкая.	• Увеличьте громкость на ПК.	<a href="#">17</a>

## [Плеер iPod]

Неисправность	Возможная причина	Меры по устранению	Стр.
Не воспроизводятся файлы с плеера iPod.	• Неправильно подключен соединительный кабель.	• Отсоедините кабель и подключите его снова.	<a href="#">6</a>

## [Запоминающее устройство USB]

Проявление	Возможная причина	Меры по устранению	Стр.
При подключенном устройстве памяти USB на дисплей выводится сообщение NO DEVICE [Устройство отсутствует].	<ul style="list-style-type: none"> <li>• Проигрыватель не может определить USB-устройство.</li> <li>• Подключенное USB-устройство не соответствует классу устройств памяти или стандартам MTP.</li> <li>• Подключено USB-устройство, которое проигрыватель не может определить.</li> </ul>	<ul style="list-style-type: none"> <li>• Проверьте подключение.</li> <li>• Подключите USB-устройство, соответствующее классу устройств памяти и стандартам MTP.</li> <li>• Эта ситуация не является неисправностью. Компания DENON не может дать гарантии того, что с этим проигрывателем будут работать все USB-устройства.</li> </ul>	<p><a href="#">6</a></p> <p>–</p> <p>–</p>
	<ul style="list-style-type: none"> <li>• USB устройство подключено через USB-хаб.</li> </ul>	<ul style="list-style-type: none"> <li>• Подключите USB-устройство напрямую к USB-порту проигрывателя.</li> </ul>	–
Невозможно воспроизведение файлов на запоминающем устройстве USB.	<ul style="list-style-type: none"> <li>• USB-устройство имеет формат, отличный от FAT16 или FAT32.</li> </ul>	<ul style="list-style-type: none"> <li>• Подключаемые USB-устройства должны иметь формат FAT16 или FAT32. Дополнительную информацию можно найти в инструкции по эксплуатации USB-устройства.</li> </ul>	–
	<ul style="list-style-type: none"> <li>• Устройство памяти USB разбито на несколько разделов.</li> </ul>	<ul style="list-style-type: none"> <li>• Если устройство памяти USB разбито на несколько разделов, то будут воспроизводиться файлы только первого раздела.</li> </ul>	–
	<ul style="list-style-type: none"> <li>• USB-устройство содержит файлы, формат которых не поддерживается этим проигрывателем.</li> </ul>	<ul style="list-style-type: none"> <li>• Записывайте файлы в поддерживаемом формате.</li> </ul>	<a href="#">24</a>
	<ul style="list-style-type: none"> <li>• Вы пытаетесь воспроизводить файл, имеющий защиту от воспроизведения.</li> </ul>	<ul style="list-style-type: none"> <li>• Файлы, защищенные авторским правом, на этом проигрывателе воспроизводить нельзя.</li> </ul>	<a href="#">25</a>

## Технические характеристики

### □ Аудиопараметры

	[Super Audio CD]	[CD]
<ul style="list-style-type: none"> <li>• <b>Аналоговый выход</b></li> </ul>		
<b>Каналы :</b>	2 канала	2 канала
<b>Частотный диапазон :</b>	2 Гц – 100 кГц	2 Гц – 20 кГц
<b>Диапазон воспроизводимых частот :</b>	2 Гц – 50 кГц (–3 дБ)	2 Гц – 20 кГц (±0,5дБ)
<b>Отношение сигнал/шум :</b>	121 дБ (Диапазон слышимости)	120 дБ
<b>Динамический диапазон :</b>	118 дБ (Диапазон слышимости)	101 дБ
<b>Коэффициент искажений :</b>	0,0008 % (1 кГц, Диапазон слышимости)	0,0015 % (1 кГц)
<b>Коэффициент детонации :</b>	Ниже предела измерений	Ниже предела измерений
<b>Выходной уровень :</b>	2,0 В (на 10 кОм)	2,0 В (на 10 кОм)
<b>Тип сигнала :</b>	1 бит DSD	16 бит линейный PCM
<b>Частота дискретизации :</b>	2,8224 МГц	44,1 кГц
<b>Воспроизводимые диски :</b>	Super Audio CD	Компакт-диск
<ul style="list-style-type: none"> <li>• <b>Цифровой выход</b></li> </ul>		
<b>Коаксиальный:</b>	–	0,5 Вп-п / 75 Ом
<b>Оптический:</b>	–	–15 – –21 дБм
<b>Длина волны излучения лазера :</b>	–	660 нм
<ul style="list-style-type: none"> <li>• <b>Формат входного цифрового сигнала</b></li> </ul>		
<b>Формат:</b>	Цифровой аудиоинтерфейс (линейный сигнал PCM)	
<b>Коаксиальный входной разъем:</b>	0,5 Вп-п / 75 Ом	
<b>Оптический:</b>		
<b>Оптический входной разъем:</b>	Более –27 дБм	
<b>Оптическая длина волны:</b>	660 нм	
<ul style="list-style-type: none"> <li>□ <b>Общие параметры</b></li> </ul>		
<b>Питание :</b>	Переменный ток 230 В, 50/60 Гц	
<b>Энергопотребление:</b>	33 W	
<b>Энергопотребление в режиме ожидания:</b>	0,2 W	

В целях усовершенствования технические характеристики и конструкция могут изменяться без уведомления.



## Алфавитный указатель

<b>А</b>	
Advanced AL32 Processing	27
<b>С</b>	
CD	24
CD-R/-RW	24, 25
CD-слой	24
<b>Н</b>	
HD-слой	24
<b>И</b>	
iPod	13
<b>М</b>	
MP3	12, 24, 27
<b>W</b>	
WMA	12, 24, 27
<b>Б</b>	
Батарейки	23
Быстрое перемещение вперед	15
Быстрое перемещение назад	15
<b>В</b>	
Воспроизведение	
CD	10, 11
iPod	13
MP3	12
WMA	12
Запоминающее устройство USB	14
Воспроизведение в случайном порядке	15
Выбор информации, выводимой на дисплей	15
<b>Г</b>	
Гибридные диски	24

<b>Д</b>	
Двухслойные диски	24
Действие	
Быстрое перемещение вперед/назад	15
Остановка	15
Пауза	15
Повтор	16
Программа	16
Пропуск	15
Случайном	15
Чистого прямого	15
Динамический диапазон	27
Дисплей	21
<b>З</b>	
Задняя панель	21
Запоминающее устройство USB	14, 24, 25
<b>К</b>	
Кабели	
USB-кабель	4
Аудиокабель	4
Кабель iPod	4
Коаксиальный цифровой кабель	4
Оптический кабель	4
Кабели, используемые для подключения	4
Кабель питания	8
Качестве АЦП	17
Комплект поставки	1
Конденсация	2
<b>Л</b>	
Линейный PCM	27
<b>О</b>	
Однослойные диски	24
Остановка	15

<b>П</b>	
Папка	25
Пауза	15
Передняя панель	20
ПК	5
Повтор всех треков	12, 16, 21
Повторное воспроизведение	12, 16
Повтор одного трека	12, 21
Подсоединение	
AV-ресивер	4
iPod	6
MD-рекордер	5
Запоминающее устройство USB	6
Кабель питания	8
ПК	5
Проигрыватель CD	5
Усилитель	4
Цифро-аналоговые преобразователи	4
Поиск	15
Пропуск	15
Пульт дистанционного управления	22
Установка батареек	23
<b>Р</b>	
Расширение	24
Режим папки	12, 14
<b>С</b>	
Скорость передачи данных	24, 27
<b>У</b>	
Устранение неполадок	28
<b>Ф</b>	
Файл	24
Финализация	27
Функция воспроизведения по таймеру	18
<b>Ч</b>	
Частота дискретизации	24, 27
Чистого прямого	15, 27
<b>Я</b>	
Яркость	16

# Размеры

Единицы измерения: мм

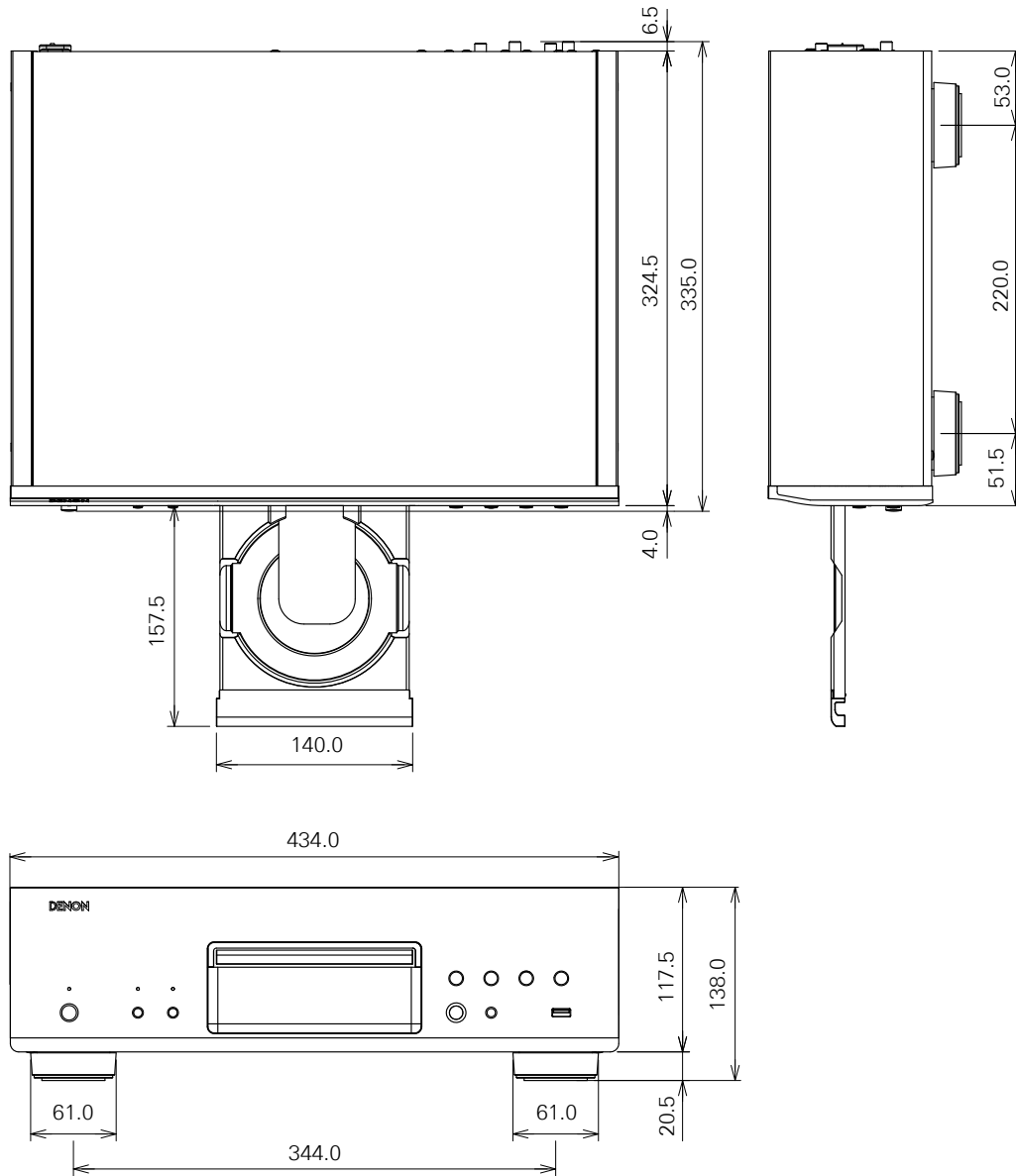

Вес: 13,7 kg

