



**ОСТОРОЖНО**

**РИСК ПОРАЖЕНИЯ ЭЛЕКТРИЧЕСКИМ  
ТОКОМ НЕ ОТКРЫВАТЬ**



**ОСТОРОЖНО! ВО ИЗБЕЖАНИЕ РИСКА ПОРАЖЕНИЯ ЭЛЕКТРИЧЕСКИМ ТОКОМ НЕ СНИМАЙТЕ КРЫШКУ (ИЛИ ЗАДНЮЮ ПАНЕЛЬ). ВНУТРИ УСТРОЙСТВА НЕТ ДЕТАЛЕЙ, КОТОРЫЕ ТРЕБУЮТ ОБСЛУЖИВАНИЯ ПОЛЬЗОВАТЕЛЕМ. ДЛЯ ПРОВЕДЕНИЯ КВАЛИФИЦИРОВАННОГО ОБСЛУЖИВАНИЯ ОБРАЩАЙТЕСЬ В СЕРВИСНЫЙ ЦЕНТР.**



**ОПАСНОЕ НАПРЯЖЕНИЕ:**

Значок молнии со стрелкой внутри равностороннего треугольника означает, что конструкция изделия предусматривает наличие неизолированного электрического напряжения, достаточного для поражения человека электрическим током.



**ВНИМАНИЕ!**

Восклицательный знак внутри равностороннего треугольника означает наличие важных инструкций по обслуживанию устройства.

iPod и iPhone являются товарными знаками компании Apple Inc., зарегистрированными в США и других странах.

**ВНИМАНИЕ:** ВО ИЗБЕЖАНИЕ РИСКА ВОЗГОРАНИЯ ИЛИ ПОРАЖЕНИЯ ЭЛЕКТРИЧЕСКИМ ТОКОМ, НЕ ПОДВЕРГАЙТЕ ИЗДЕЛИЕ ВОЗДЕЙСТВИЮ ДОЖДЯ ИЛИ ВЛАГИ.

**СЕТЕВЫЕ ФИЛЬТРЫ:** При подключении к сети переменного тока рекомендуется использовать сетевой фильтр. Ущерб, причиненный молниями и скачками напряжения, НЕ покрывается гарантией на данное изделие.

Данное цифровое устройство класса В соответствует директиве Евросоюза CE – EMC (89/336/EEC), а также директиве Евросоюза для низковольтных устройств CE (73/23/EEC).

Используйте только рекомендованные производителем комплектующие. Для полного обесточивания устройства следует вынуть вилку блока питания из розетки. Во время использования устройства вилка блока питания должна быть легко доступна. Избегайте попадания капель и брызг на устройство. На устройстве не должны размещаться емкости с водой (например, вазы).

Microsoft, XP и Vista являются зарегистрированными товарными знаками или товарными знаками корпорации Майкрософт в Соединенных Штатах и/или других странах. Mac является зарегистрированным товарным знаком или товарным знаком Apple. Этот продукт не одобрен и не производится корпорацией Майкрософт или Apple.

1

**Прежде чем приступить к эксплуатации изделия, внимательно прочтите данную инструкцию и сохраните ее для дальнейшего использования. Обратите внимание на все предупреждения и следуйте инструкциям.**

- a. Оберегайте Данное устройство от попадания брызг и капель и не устанавливайте сверху на него или на адаптер переменного тока объекты, содержащие жидкости, например вазы.
- b. Для того чтобы полностью отключить питание прибора следует вытащить вилку адаптера переменного тока из электрической розетки.
- c. Доступ к электрической вилке адаптера переменного тока должен быть не загроможден ИЛИ легко доступен в случае необходимости.
- d. Информация о маркировке содержится на нижней панели прибора.
- e. Чрезмерное звуковое давление из наушников может вызвать потерю слуха.
- f. Не закрывайте вентиляционные отверстия посторонними предметами, например газетой, скатертью, шторами и т.п., чтобы не нарушить работу вентиляционной системы.
- g. Не устанавливайте на прибор источники открытого огня, например зажженные свечи.
- h. Не устанавливайте прибор во встроенную мебель, например, закрытые книжные полки или шкафы, поскольку в этом случае возможно нарушение циркуляции воздуха через вентиляционные отверстия.
- i. Используйте только те насадки/аксессуары, которые рекомендованы изготовителем.
- j. Для эффективной работы вентиляции вокруг прибора и адаптера переменного тока должно оставаться свободное пространство не менее 10 см.
- k. Прибор и адаптер переменного тока не следует использовать в экстремальных климатических условиях.

2



## КОМПЛЕКТ ПОСТАВКИ

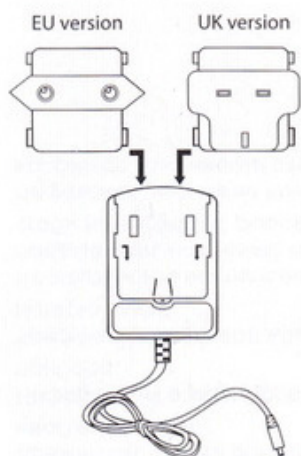

Адаптер переменного тока

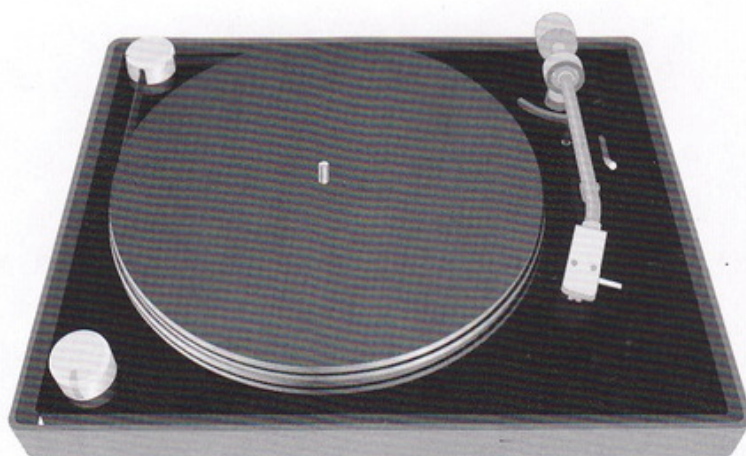
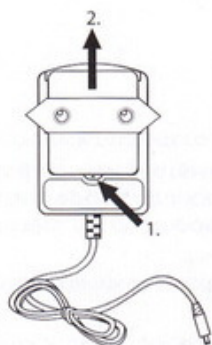

Основное устройство



Опорный диск с приводным ремнем



Крышка опорного диска

## КОМПЛЕКТ ПОСТАВКИ (ПРОДОЛЖЕНИЕ)



Чехол приводного ремня



Пылезащитный чехол



CD ROM  
(ETVT20102 только)



Кабель USB типа B  
(ETVT20102 только)

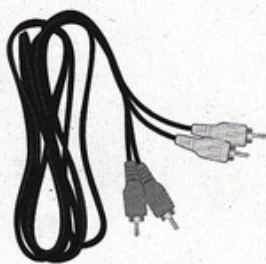

Аудиокабель



Адаптер на 45  
оборотов

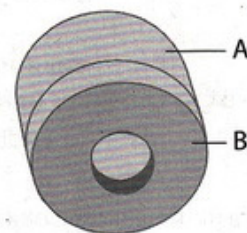

Противовес

Включено в комплект поставки, но отсутствует на изображениях: Руководство производителя и краткое руководство пользователя



# РАСПОЛОЖЕНИЕ ЭЛЕМЕНТОВ УПРАВЛЕНИЯ

## ВЕРХНЯЯ ЧАСТЬ

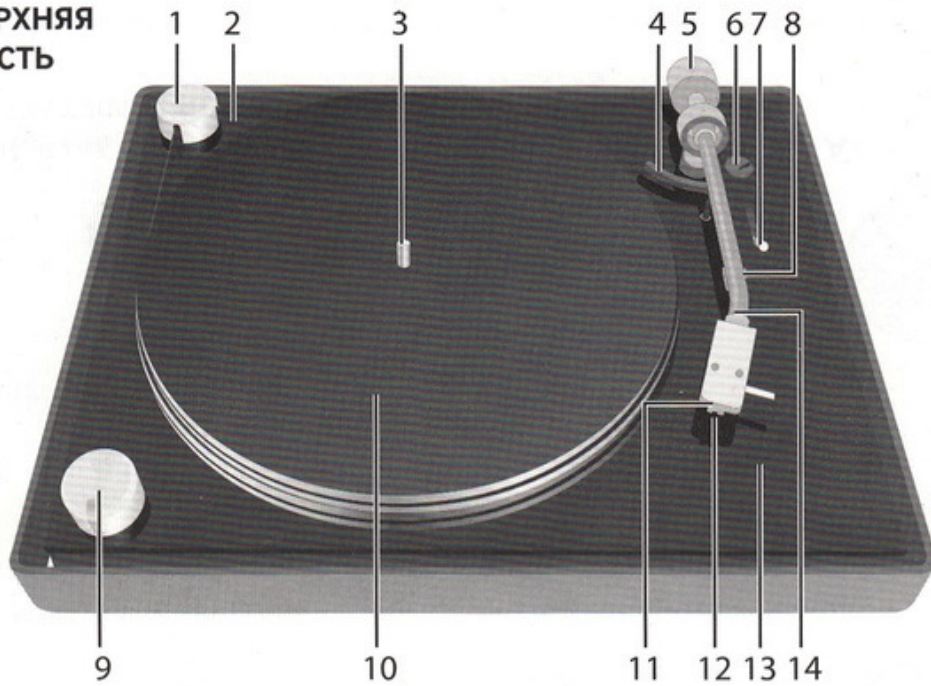

1. Двигатель/крышка двигателя
2. Приводной ремень
3. Ось
4. Подъемник тонарма
5. Противовес
6. Регулятор противоскатывающей силы
7. Рычаг поиска
8. Подставка тонарма
9. Рычаг управления 33/ВЫКЛ./45 с индикатором питания
10. Опорный диск
11. Индикатор тонарма
12. Игла
13. Дисплей
14. Тонарм

## ЗАДНЯЯ ЧАСТЬ

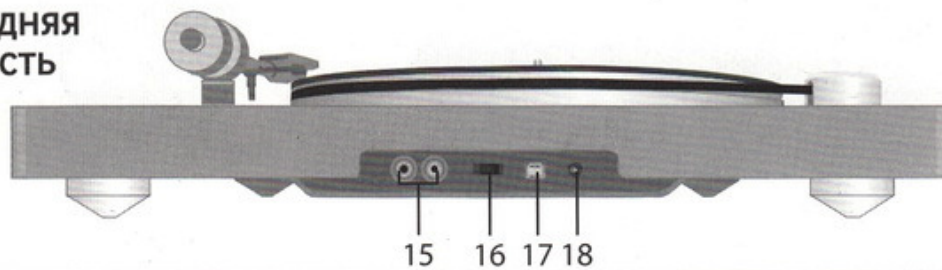

15. Выходные аудиоразъемы
16. Переключатель ВКЛ./ВЫКЛ. ПРЕДУСИЛИТЕЛЯ (см предупреждение об использовании переключателя на стр. 10.)
17. Выходной разъем USB типа B (только ETVT20102)
18. Разъем питания

# УСТАНОВКА

После вскрытия упаковки установите устройство, как описано ниже.

1. Аккуратно поместите опорный диск на ось и убедитесь, что диск полностью прилегает, прежде чем переходить к следующему шагу.
2. Поместите крышку опорного диска на опорный диск.

3. Аккуратно намотайте ремень на барабан двигателя. Будьте осторожны, чтобы жир с пальцев или другие загрязнения не попали на ремень.

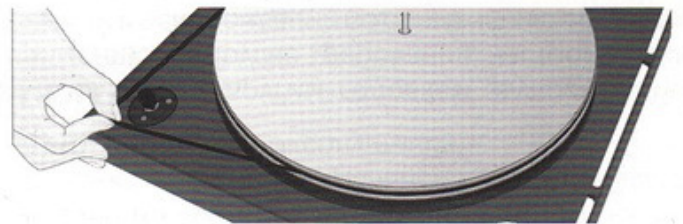

**ПРИМЕЧАНИЕ.** Приводной ремень закрепляется вокруг опорного диска.

4. Поместите крышку двигателя на двигатель, убедившись, что через каждую сторону проходит приводной ремень.

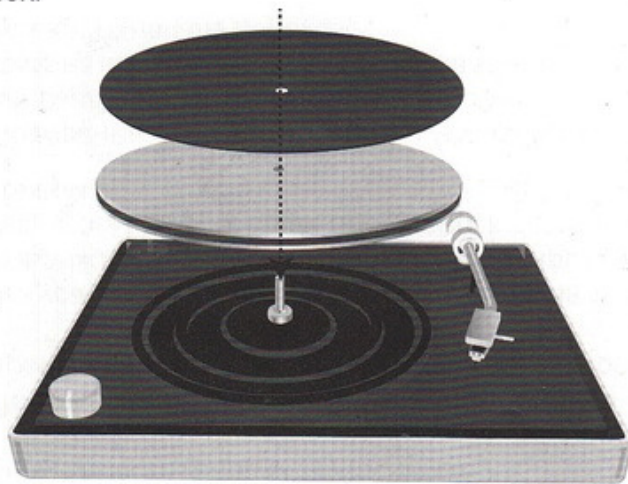

3. Снимите пластиковый чехол с иглы.

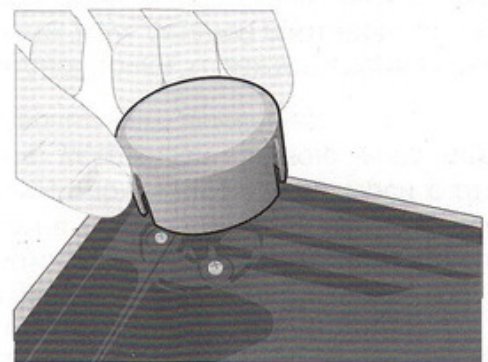
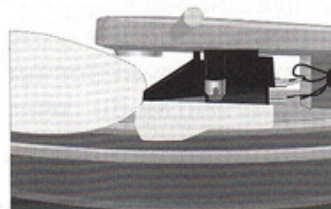



## УСТАНОВКА (ПРОДОЛЖЕНИЕ)

### 5. Установка противовеса

- Как и во всех качественных проигрывателях, рассчитанных на использование головок звукоснимателя с вторичного рынка, вес головки звукоснимателя должен быть сбалансирован с помощью противовеса для точной регулировки силы тяжести головки звукоснимателя.

5а. Прежде всего необходимо обеспечить для проигрывателя ровную устойчивую поверхность.

5б. Аккуратно удерживая тонарм и защищая иглу от повреждения, плавно перемятите противовес так, чтобы цифры были обращены к головке звукоснимателя

5с. Поворачивайте противовес по часовой стрелке в направлении от конца рычага, противоположного тому, на котором находится головка звукоснимателя, до самого начала дорожек.

5д. Опустив тонарм и сняв чехол с иглы, попытайтесь привести рычаг в состояние равновесия, поворачивая противовес таким образом, чтобы достичь баланса, при котором тонарм находился бы в горизонтальном положении и не соприкасался с другими предметами.

5е. Затем необходимо создать исходную точку для позиции, повернув цифровое расширенное кольцо на передней части противовеса на "0" в верхнем положении на одной оси с отметкой на тонарме, удерживая заднюю часть противовеса, предотвращая его движение.

5ф. Из исходной точки "0" зажмите переднюю и заднюю части этих двух деталей противовеса и установите вес на значение "3" на шкале для соответствия отметке на верхней части тонарма. Это соответствует действию силы тяжести предмета весом 3 грамма, что составляет рекомендованный прижимной вес для этой головки звукоснимателя.

5г. Наконец, установите регулятор противоскатывающей силы на значение "3", чтобы обеспечить соответствие настройке силы тяжести. Сведения о возможных дальнейших настройках см. на стр. 14 раздела "Эксплуатация".

**ПРИМЕЧАНИЕ.** К другим головкам звукоснимателя применяются другие требования; настройки силы тяжести и рекомендации по применению регулятора противоскатывающей силы см. в документации производителя головки звукоснимателя.\*

7

## УСТАНОВКА (ПРОДОЛЖЕНИЕ)

### А. ИСПОЛЬЗОВАНИЕ С КОМПЬЮТЕРОМ (только ETVT20102):

Установите ПО записи по инструкциям на стр. 18. При выключенном из сети перем. тока устройстве подсоедините меньший штекер кабеля USB (в комплекте) к выходному разъему USB на задней панели устройства, а второй штекер кабеля к разъему USB компьютера.

#### ПРИМЕЧАНИЯ.

- При подключении устройства следуйте инструкциям руководства производителя компьютера, а также данного руководства.
- Прежде чем выполнять какие-либо подключения, убедитесь, что питание отключено, а кабели обоих устройств вынуты из розеток.
- При подключении с помощью кабеля USB на дисплее горит индикатор USB.

6а. Вставьте меньший штекер адаптера переменного тока в разъем питания (находящийся на задней панели устройства). Подключите другой конец кабеля к розетке с напряжением переменного тока 230 В, частотой 50 Гц.

#### ПРИМЕЧАНИЯ.

- Чтобы отключить неиспользуемый адаптер переменного тока, отсоедините разъем постоянного тока и входной разъем переменного тока.
- Используйте только поставляемый в комплекте адаптер переменного тока со следующими характеристиками: 12 В постоянного тока  $\ominus \oplus$ .

Инструкции по использованию проигрывателя С КОМПЬЮТЕРОМ см. на странице 13

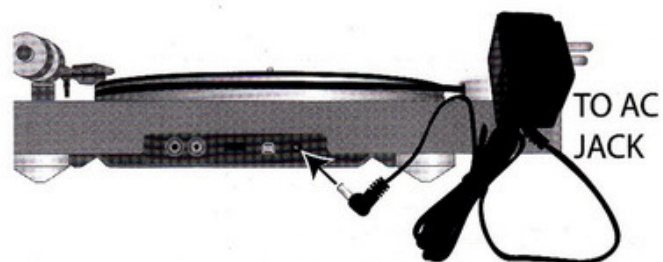
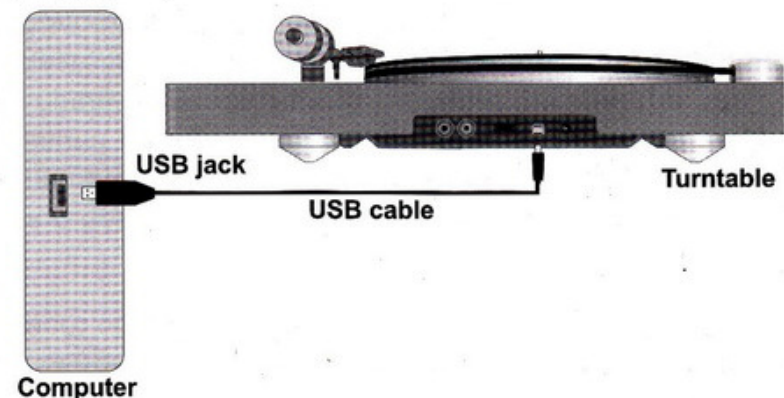

8



## УСТАНОВКА (ПРОДОЛЖЕНИЕ)

Б. ИСПОЛЬЗОВАНИЕ С УСТРОЙСТВОМ С ЛИНЕЙНЫМ ВХОДОМ (ДОМАШНЯЯ СТЕРЕОСИСТЕМА, СТЕРЕОФОНИЧЕСКИЙ ПРОИГРЫВАТЕЛЬ И Т. Д.)

### ПРИМЕЧАНИЯ.

- При подключении устройства следуйте инструкциям руководства производителя внешнего устройства, а также данного руководства.
- Прежде чем выполнять какие-либо подключения, убедитесь, что питание отключено, а кабели обоих устройств вынуты из розеток.

6б. Подключите левый и правый штекеры аудиокабеля (поставляется в комплекте) к левому и правому выходным разъемам на задней панели устройства в соответствии с цветовой маркировкой (красный к красному, белый к белому). Подключите другой конец аудиокабеля к линейным входам домашней стереосистемы или подобного оборудования.

Предупреждение о переключателе предусилителя

Устройство оснащено предусилителем проигрывателя с подвижным магнитом и эквализацией RIAA. Это очень удобные дополнительные функции для пользователей, не имеющих усилителя или приемника со входом звукоснимателя. Тем не менее, при использовании предусилителя необходимо соблюдать меры предосторожности. При использовании этого выхода предусилителя, на что указывает индикатор "ВКЛ." переключателя на задней центральной панели проигрывателя, никогда не подключайте выходные разъемы типа "тюльпан" проигрывателя к входным разъемам дополнительного предусилителя на приемнике или усилителе, часто обозначенным "Phono input". Чрезмерный коэффициент усиления при использовании

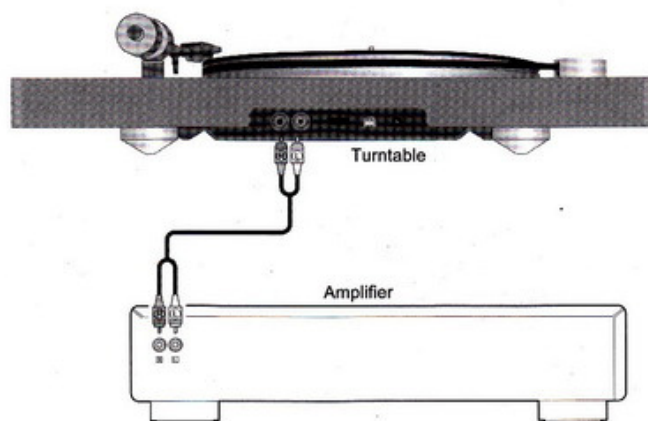

9

## УСТАНОВКА (ПРОДОЛЖЕНИЕ)

предусилителя проигрывателя, а также предусилителя усилителя или приемника, может привести к повреждению усилителя и/или динамиков.

Если же переключатель установлен на "ВЫКЛ.", при попытке подключить разъемы типа "тюльпан" проигрывателя к линейным входным контактам приемника или усилителя, например "Tape" или "VCR", уровень сигнала будет недостаточным, и запись будет не слышна. Ни в коем случае не меняйте положение переключателя "ВКЛ./ВЫКЛ." на предусилителе во время выполнения контроля выходного сигнала с помощью усилителя. В целях безопасности устанавливайте переключатель в необходимое положение при выключенном питании усилителя или приемника. Положение переключателя ПРЕДУСИЛИТЕЛЯ не влияет на использование функции USB.

7б. Переместите переключатель ВКЛ./ВЫКЛ. ПРЕДУСИЛИТЕЛЯ на задней панели устройства в положение ВКЛ.

8б. Вставьте меньший штекер адаптера переменного тока в разъем питания (находящийся на задней панели устройства). Подключите другой конец кабеля к розетке с напряжением переменного тока 230 В и частотой 50 Гц.

### ПРИМЕЧАНИЯ.

- Чтобы отключить неиспользуемый адаптер переменного тока, отсоедините разъем постоянного тока и входной разъем переменного тока.
- Используйте только поставляемый в комплекте адаптер переменного тока со следующими характеристиками: 12 В постоянного тока  $\ominus \oplus \oplus$ .
- После подключения настройте внешнее устройство на получение сигнала от линейных входов.

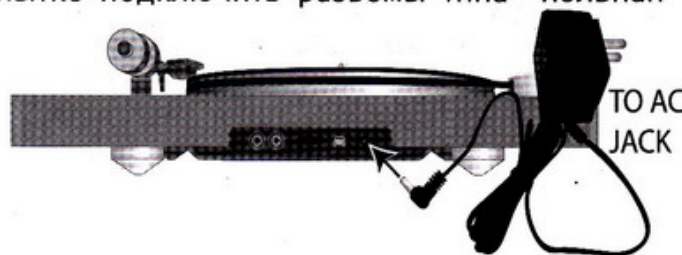



## УСТАНОВКА (ПРОДОЛЖЕНИЕ)

### С. ИСПОЛЬЗОВАНИЕ С УСТРОЙСТВОМ СО ВХОДАМИ ДЛЯ ПРЕДУСИЛИТЕЛЯ (ПРИЕМНИК, ПРЕДУСИЛИТЕЛЬ И Т. Д.)

(Предупреждение о переключателе ПРЕДУСИЛИТЕЛЯ см. на стр. 10.)

6с. Переместите переключатель ВКЛ./ВЫКЛ. ПРЕДУСИЛИТЕЛЯ на задней панели устройства в положение ВЫКЛ.

7с. Подключите левый и правый штекеры аудиокабеля (поставляется в комплекте) к левому и правому выходным разъемам на задней панели устройства в соответствии с цветовой маркировкой (красный к красному, белый к белому). Подключите другой конец аудиокабеля ко входам звукоснимателя домашней стереосистемы или подобного оборудования.

8с. Вставьте меньший штекер адаптера переменного тока в разъем питания (находящийся на задней панели устройства). Подключите другой конец кабеля к розетке с напряжением переменного тока 230 В, и частотой 50 Гц.

#### ПРИМЕЧАНИЯ.

- Чтобы отключить неиспользуемый адаптер переменного тока, отсоедините разъем постоянного тока и входной разъем переменного тока.
- Используйте только поставляемый в комплекте адаптер переменного тока со следующими характеристиками: 12 В постоянного тока.
- После подключения настройте внешнее устройство на получение сигнала от входов звукоснимателя.

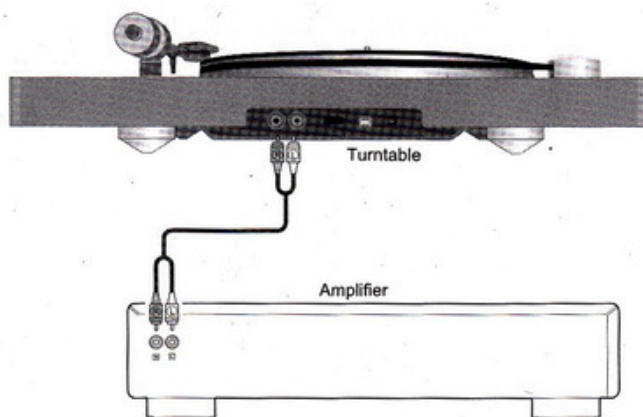

11

## ЭКСПЛУАТАЦИЯ

1. Поместите пластинку на проигрыватель. Для пластинок на 45 оборотов используйте соответствующий адаптер. ПРИМЕЧАНИЕ. Для некоторых пластинок на 45 оборотов может не требоваться адаптер на 45 оборотов.
2. Поверните рычаг управления 33/ВЫКЛ./45 в положение 33 или 45 (в соответствии с пластинкой, которая воспроизводится); загорится индикатор питания и дисплей.
3. Поднимите тонарм и уберите пластинку. Пластинка начнет вращаться, при этом загорится индикатор тонарма.
4. Опустите рычаг поиска.
5. Разместите тонарм на краю пластинки, чтобы начать воспроизведение с начала, или в любой точке поверхности пластинки, чтобы начать воспроизведение с этого места. На дисплее отобразится диапазон выходного сигнала пластинки.
6. Если звук искажен, проверьте равновесие тонарма, а также ранее заданные настройки противовеса и регулятора противоскатывающей силы. Кроме того, выполняйте визуальную проверку иглы, чтобы на ней не скапливалась пыль.  
(См. инструкции по установке противовеса на странице 8.)

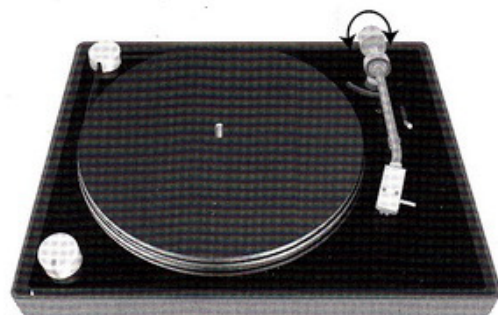
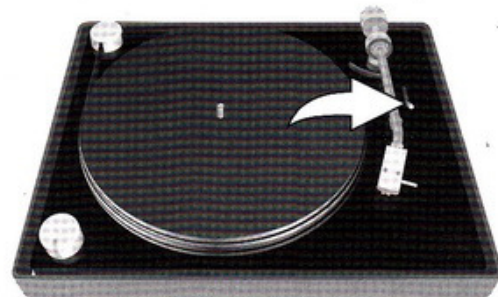
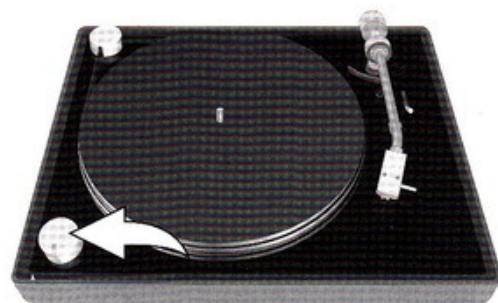

12



## ЭКСПЛУАТАЦИЯ (ПРОДОЛЖЕНИЕ)

7. При необходимости установите регулятор противоскатывающей силы, как было описано выше в инструкциях по начальной установке. В большинстве случаев регулятор противоскатывающей силы необходимо установить на то же значение, что и противовес. Регулятор противоскатывающей силы компенсирует направленную внутрь прижимную силу, которая действует на головку звукоснимателя и обычно усиливается по мере приближения иглы к центру пластинки. Если в работе проигрывателя наблюдаются чрезмерные скачки во время воспроизведения дорожек, находящихся близко к центральной оси, попробуйте увеличивать настройку регулятора противоскатывающей силы на небольшие значения. Эффективность регулятора зависит также и от прижимной силы, действующей на звукосниматель (т. е., чем выше прижимной вес, тем обычно меньше необходимость в использовании регулятора противоскатывающей силы)
8. Чтобы приостановить воспроизведение, поднимите рычаг сигнальной метки; чтобы возобновить воспроизведение, опустите рычаг сигнальной метки.
9. Когда запись подойдет к концу, проигрыватель перестанет вращаться, а индикатор звукоснимателя отключится. Поднимите рычаг сигнальной метки и переместите звукосниматель назад за опору звукоснимателя; после этого опустите рычаг сигнальной метки. Чтобы остановить воспроизведение до окончания записи, поднимите рычаг сигнальной метки и переместите звукосниматель назад за опору звукоснимателя; затем опустите рычаг сигнальной метки.

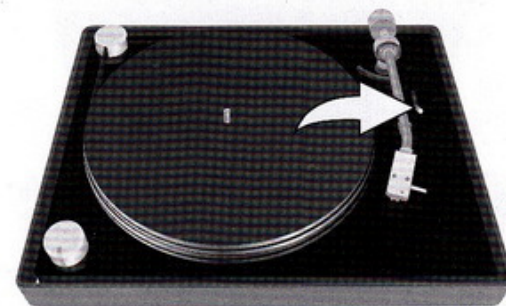
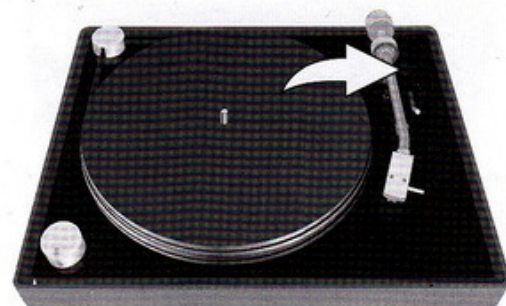

13

## ЭКСПЛУАТАЦИЯ (ПРОДОЛЖЕНИЕ)

10. Чтобы выключить устройство, поверните рычаг управления 33/ВЫКЛ./45 в положение ВЫКЛ.; индикатор питания и дисплей отключатся. Замените пластиковый чехол для иглы для защиты иглы.

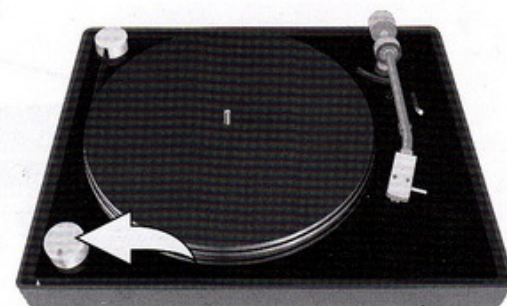

**ПРИМЕЧАНИЕ.** При наличии подключения к компьютеру (только ETVT20102) см. инструкции по использованию поставляемого ПО для записи и редактирования записи на странице 21.

14



## ЗАМЕНА ИГЛЫ ПРОИГРЫВАТЕЛЯ

Срок службы иглы составляет до 400 часов. По истечении срока службы выполните приведенные ниже действия.

1. Очень осторожно сдвиньте иглу вперед и извлеките ее из собранного узла.

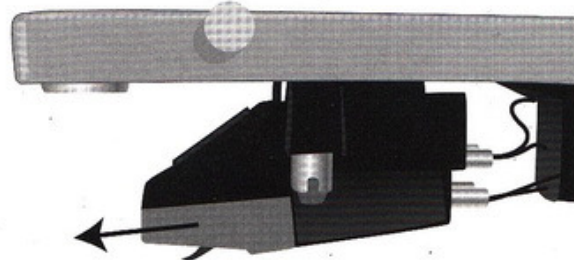

2. Чтобы произвести замену, вставьте новую иглу в собранный узел.

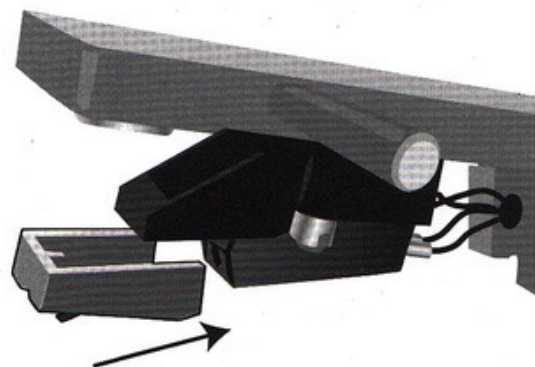

15

## ТРЕБОВАНИЯ К КОМПЬЮТЕРУ (ТОЛЬКО ETVT20102)

### ТРЕБОВАНИЯ К ПК:

- Windows 7 (32 bit)
- Windows Vista (32 bit)
- Windows XP (32 bit)

### ТРЕБОВАНИЯ К MAC:

Программа Vinyl Recorder не предоставляется для пользователей Macintosh. Пользователям Mac рекомендуется использовать программу Audacity. Программу Audacity для Mac с полным комплектом документации можно загрузить на веб-сайте <http://audacity.sourceforge.net>.

ДЛЯ MAC И ПК. Производительность программы зависит от вычислительной мощности компьютера, а также используемой операционной системы. Более мощные системы обеспечивают более высокую производительность.

### ВАЖНОЕ ПРИМЕЧАНИЕ, КАСАЮЩЕЕСЯ ПОСТАВЛЯЕМОГО ПО.

В этом руководстве содержатся основные сведения о поставляемом ПО. Рекомендуется загрузить полную версию руководства, перейдя по приведенной ниже

ссылке, чтобы использовать все функции и эффекты, доступные с помощью программы.

**TDK Vinyl Recorder:** <http://www.cakewalk.com>

ПРИМЕЧАНИЕ. При использовании аудиоустройств USB, например проигрывателя TDK Life on Record, предполагается, что драйверы, установленные при подключении устройства к компьютеру, будут использоваться для передачи аудиофайлов. При временном использовании драйверов USB ранее используемые драйверы звуковой карты могут быть заблокированы или отключены. После отключения устройства USB продолжится использование обычных драйверов звуковой карты. В зависимости от системы и оборудования может потребоваться указать, какие аудиодрайверы использовать. Откройте панель управления, нажмите "Звуки и аудиоустройства", перейдите на вкладку "Аудио" и настройте устройство воспроизведения или записи по умолчанию в соответствии со своими потребностями. Обычно это выполняется автоматически и не требует действий со стороны пользователя.

16



## УСТАНОВКА TDK LIFE ON RECORD VINYL RECORDER – WINDOWS

1. Вставьте компакт-диск. Если на компьютере настроен автозапуск, установка начнется автоматически. Если автозапуск не настроен, выберите компакт-диск в папке "МОЙ КОМПЬЮТЕР" и дважды щелкните файл Vinyl Recorder Setup.exe.

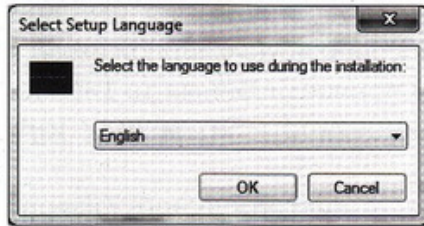

2. Отобразится экран "Выбор языка установки". Выберите язык, который будет использоваться во время установки, и нажмите "ОК".

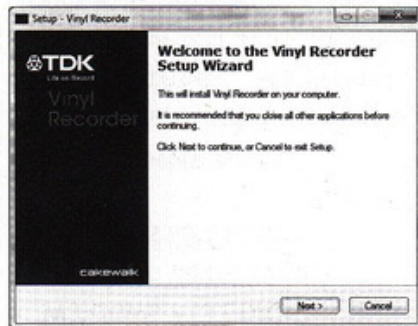

3. Отобразится экран "Добро пожаловать в Мастер установки Vinyl Recorder". Чтобы начать установку, нажмите "Далее".



4. Отобразится экран "Лицензионное соглашение на использование программы". Нажмите кнопку "Я принимаю условия лицензионного соглашения", затем нажмите "Далее".

17

## УСТАНОВКА TDK LIFE ON RECORD VINYL RECORDER – WINDOWS

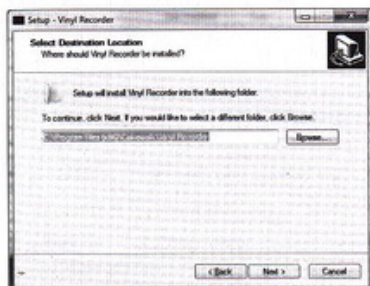

5. Отобразится экран "Выбор целевой папки". Следуйте экранным инструкциям, чтобы выбрать папку назначения, отличную от папки по умолчанию, или нажмите "Далее", чтобы продолжить работу с папкой по умолчанию.

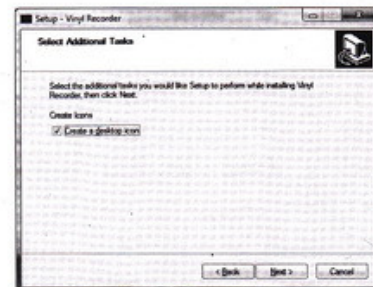

8. Отобразится экран "Выбрать дополнительные задания". При желании установите флажок, чтобы создать значок на рабочем столе. Затем нажмите "Далее".

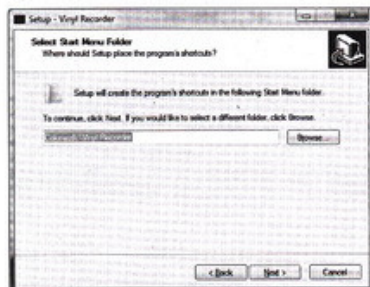

6. Отобразится экран "Выбрать папку меню "Пуск"". Выберите папку, в которой будут установлены ярлыки программы и нажмите "Далее"

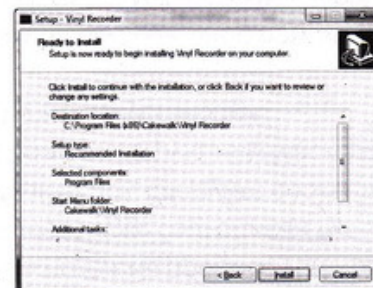

9. Отобразится экран "Все готово для установки". Нажмите "Установить", чтобы продолжить установку.

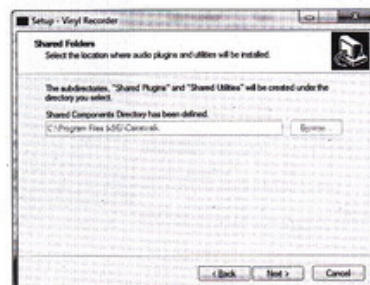

7. Отобразится экран "Общие папки". Выберите папку, в которую будут устанавливаться подключаемые аудиомодули и служебные программы и нажмите "Далее".

18





10. Затем отобразится экран завершения установки мастера установки Vinyl Recorder. Нажмите "Готово", чтобы запустить программу.



11. После этого отобразится экран "Выполнить регистрацию". Следуйте инструкциям, чтобы зарегистрировать свою копию программы Vinyl Recorder

## ПРИМЕЧАНИЯ.

Процесс установки Windows Vista и XP очень похож на процесс установки Windows 7, который уже был описан тут. Вставив компакт-диск, следуйте соответствующим экраным инструкциям Мастера установки для выполнения установки.

Если вы по какой-либо причине выполняете переустановку программы Vinyl Recorder, удалите установленную программу с помощью панели управления Windows для удаления программ, прежде чем заново ее установить. Это сведет к минимуму вероятность возникновения ошибок во время переустановки.

# УСТАНОВКА TDK LIFE ON RECORD VINYL RECORDER – WINDOWS

После завершения установки программа запустится автоматически, и отобразится экран приветствия TDK Life on Record Vinyl Recorder. Экран содержит ссылки на полезные учебные руководства по использованию программы. Он будет отображаться каждый раз при открытии программы, если вы не снимите флажок "Отображать при запуске?" в левом нижнем углу окна.

Подключив проигрыватель к компьютеру, запустите программу (если она еще не открыта) двойным щелчком по значку Vinyl Recorder на рабочем столе. Отобразится панель инструментов Vinyl Recorder. Кнопки на этой панели инструментов открывают окна, содержащие элементы управления программой. На следующих страницах предоставлены более подробные инструкция по эксплуатации.





Сначала нажмите кнопку “Параметры”. При этом отобразится окно “Параметры аудио”, содержащее настройки записи. На вкладке “Общие” можно выбрать необходимое устройство воспроизведения, записи, разрядность цвета, частоту сэмплирования и режим драйвера. Рекомендуется использовать указанные ниже настройки. Разрядность цвета: 16 Частота сэмплирования: 44100 и Режим драйвера: MME (32 бит). Затем нажмите “OK”.

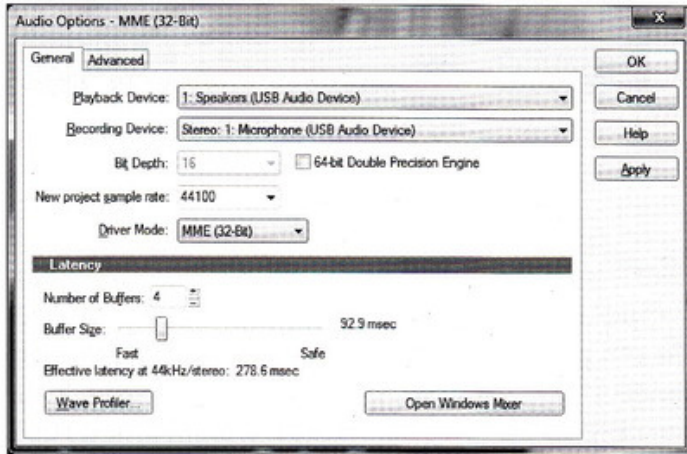

Или, если нет необходимости вносить изменения, просто нажмите “OK”, чтобы принять настройки по умолчанию. Чтобы получить более подробные пояснения, нажмите кнопку “Справка” в окне “Параметры аудио”.

## Модуль записи

Чтобы выполнить запись, используйте проигрыватель в соответствии с инструкциями, начинающимися на стр. 13. Нажмите кнопку “Запись”; отобразится окно “Устройство записи”.



Это руководство содержит краткий обзор процесса записи с помощью программы Vinyl Recorder. Чтобы получить более подробные пояснения, нажмите кнопку “Справка” в окне “Устройство записи”. Чтобы использовать все эффекты и функции, доступные с помощью ПО, загрузите полную версию руководства пользователя на веб-сайте <http://www.cakewalk.com>.

Ниже приведены кнопки перемещения устройства записи.

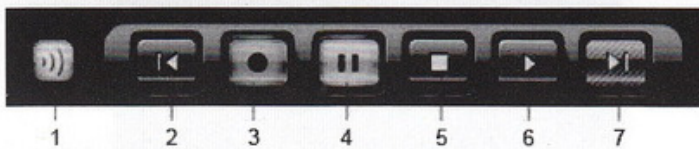

1. Контроль ввода
2. Перемотка (в начало)
3. Запись
4. Пауза
5. Стоп
6. Воспроизведение
7. Перейти к концу записи

**Чтобы записать аудиофайл, выполните указанные ниже действия.**

1. Нажмите кнопку “Запись”, и автоматически включится функция “Пауза”.



2. При необходимости нажмите кнопку “Контроль ввода”. При этом звук будет воспроизводиться во время записи.



3. Нажмите кнопку “Пауза”, чтобы начать запись. Начните воспроизведение записи; счетчики справа начнут отображать процесс выполнения, а также начнет отображаться кривая.





4. Когда закончится первая сторона записи, нажмите кнопку “Пауза”, переверните запись и включите воспроизведение; затем снова нажмите кнопку “Пауза”, чтобы продолжить запись.



6. Нажмите кнопку “Перемотка”, чтобы вернуться к началу записи.



5. Когда закончится вторая сторона записи, нажмите кнопку “Стоп”. Теперь у вас будет две отдельные записи, по одной для каждой стороны записи.



7. Нажмите кнопку “Воспроизведение”, чтобы воспроизвести запись. Следуйте указаниям в следующем разделе, чтобы сохранить



23

## ИСПОЛЬЗОВАНИЕ TDK LIFE ON RECORD VINYL RECORDER – WINDOWS (ПРОДОЛЖ.)

**Чтобы сохранить аудиофайл, выполните указанные ниже действия.**

1. Используя раскрывающееся главное меню в верхней части окна “Устройство записи”, выберите **Файл>Сохранить как**. После этого выберите формат (WAV, MP3, WMA или Проект), в котором вы хотите сохранить файл.

**ПРИМЕЧАНИЕ.** Данный проект не является аудиофайлом. Эта опция позволяет сохранить файл таким образом, чтобы его можно было снова открыть в модуле “Устройство записи” и при необходимости продолжить редактирование.



2. Выберите целевое местоположение и укажите имя файла. Убедитесь, что задан формат канала “Стерео”, частота сэмплирования – 44 100, а разрядность цвета – 16.

3. Нажмите кнопку “Сохранить”. Повторите эти действия для каждого файла, который необходимо сохранить.



### Модуль кодировки

Этот модуль позволяет кодировать файлы MP3. Нажмите кнопку “Кодировщик” на панели инструментов Vinyl Recorder. Отобразится окно кодировщика. Нажмите значок “Предварительная настройка”, как показано ниже.



24



Когда появится окно параметров кодировщика, выберите необходимые настройки и нажмите "ОК". После этого перетащите аудиофайл в область целевого объекта в окне кодировщика. Файл автоматически конвертируется в формат, настроенный для этого целевого объекта.

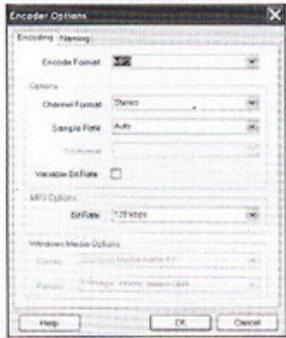

## Модуль маркировки

Нажмите кнопку "Маркировщик" на панели инструментов Vinyl Recorder. Отобразится окно "Маркировщик".



Чтобы получить сведения о процедуре целевой конфигурации и более подробные пояснения, нажмите кнопку "Справка" в окне "Кодировщик".

**ПРИМЕЧАНИЕ.** После окончания 30-дневного пробного пользования кодировать файлы MP3 можно будет, только перейдя к полной версии модуля кодировки. Если на вашем компьютере уже установлен кодировщик файлов MP3 из другого программного приложения, программа будет использовать этот кодировщик.

С помощью этого модуля к записываемым файлам можно добавлять ярлыки с информацией (название, исполнитель, альбом, жанр и т. д.). После ввода необходимой информации в соответствующие поля нажмите кнопку "ЗАПИСАТЬ ЯРЛЫКИ". Информация будет добавлена в файлы.

Чтобы получить более подробные объяснения, нажмите кнопку "Справка" в окне "Маркировщик".

## Модуль записи на компакт-диск

Нажмите кнопку "Запись на компакт-диск" на панели инструментов Vinyl Recorder. Отобразится окно "Запись на компакт-диск". Этот модуль позволяет перенести свои записи на аудио компакт-диск.

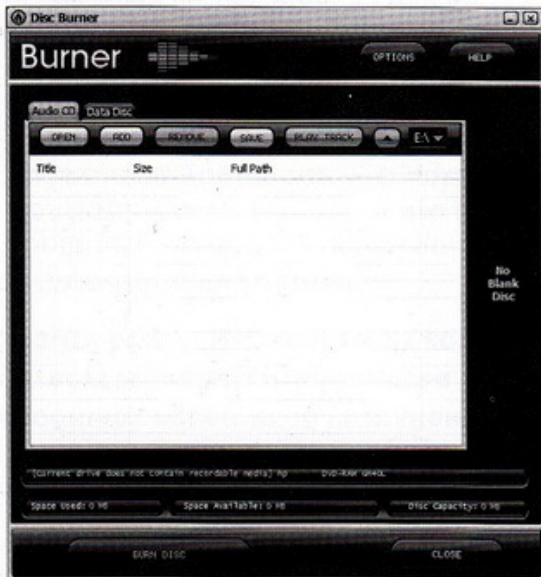

**Чтобы записать аудиофайл на компакт-диск выполните перечисленные ниже действия.**

1. Вставьте пустой компакт-диск в дисковод компьютера.
2. Перейдите на вкладку "Аудио компакт-диск" в окне "Запись на компакт-диск".
3. Нажмите "ДОБАВИТЬ", чтобы выбрать необходимые аудиофайлы.
4. Выберите необходимый дисковод.
5. Нажмите "ЗАПИСАТЬ ДИСК", чтобы завершить процесс.

Чтобы получить более подробные объяснения, нажмите кнопку "Справка" в окне "Запись на компакт-диск".



Многочисленные проблемы могут быть решены описанным ниже способом.

- отсоединение и подсоединение разъемов проигрывателя
- загрузка новейшего программного обеспечения
- перезагрузка компьютера

**Подробные сведения об устранении неисправностей программы TDK Life on Record Vinyl Recorder см. в соответствующем руководстве. Полную версию руководства по эксплуатации можно загрузить на веб-сайте <http://www.cakewalk.com>.**

## **Проигрыватель не работает.**

1. Убедитесь, что кабель переменного тока вставлен в электрическую розетку, и что розетка работает. Кроме того, убедитесь, что штекер постоянного тока подключен к проигрывателю.
2. Проверьте правильность работы приводного ремня (см. стр. 7).
3. Убедитесь, что рычаг управления 33/ВЫКЛ./45 установлен на значение 33 или 45.

## **Проигрыватель работает, но звук не слышен**

1. Ограничитель хода иглы не убран..
2. Рычаг поиска поднят.
3. При подключении к домашней стереосистеме, усилителю и др. возможна неправильная установка рычагов управления на внешнем устройстве, например включено устройство контроля пленки, отключены динамики и т. д.

4. Проверьте правильность расположения иглы или головки звукоснимателя. В случае неправильного расположения см. стр. 16.

## **Проигрыватель работает, но звук очень тихий.**

1. Убедитесь, что проигрыватель подключен к силовым (дополнительным) разъемам или установите переключатель ПРЕДУСИЛИТЕЛЯ в положение ВКЛ.

**(Предупреждение о переключателе ПРЕДУСИЛИТЕЛЯ см. на стр. 10.)**

2. На внешнем устройстве, к которому подключен проигрыватель, установлен недостаточный уровень громкости.
3. Игла повреждена или отсутствует..

27

# РУКОВОДСТВО ПО УСТРАНЕНИЮ НЕИСПРАВНОСТЕЙ (ПРОДОЛЖЕНИЕ)

## **Звук сильно искажен.**

Проигрыватель можно подключить ко входу ЗВУКОСНИМАТЕЛЯ усилителя. Если переключатель ПРЕДУСИЛИТЕЛЯ установлен в положение ВКЛ., вход звукоснимателя будет перегружен.

ровно и отрегулируйте противовес и регулятор противоскатывающей силы в соответствии с указаниями на стр. 8.

2. **Убедитесь, что проигрывателю не передаются вибрации от пола, стен или непосредственно от звука динамиков.**

## **Тонарм/рычаг записи перемещается легко или скачкообразно.**

1. Незначительное колебание является нормальным состоянием и обычно не представляет собой проблему. Если это приводит к скачкообразной работе, убедитесь, что проигрыватель установлен

## **Запись воспроизводится слишком быстро или слишком медленно.**

Рычаг управления 33/ВЫКЛ./45 установлен неправильно; установите его на соответствующую скорость.

# ТЕХНИЧЕСКОЕ ОБСЛУЖИВАНИЕ

- Регулярно очищайте наконечник иглы мягкой щеткой только по направлению к переднему концу. Жидкость для иглы следует использовать очень экономно.
- Если устройство не используется, рекомендуется накрывать его пылезащитным чехлом.
- Слегка протрите пылезащитный чехол и корпус проигрывателя мягкой тканью. Небольшое количество щадящего моющего средства можно использовать только для очистки пылезащитного чехла и подставки проигрывателя. НИ В КОЕМ СЛУЧАЕ не используйте для очистки агрессивные химикаты или растворители.
- При перемещении проигрывателя закрепите звукосниматель на подставке для звукоснимателя с помощью зажима-закрутки и накройте пылезащитным чехлом. При перемещении проигрывателя на значительные расстояния повторно используйте оригинальный упаковочный материал и разместите детали проигрывателя в исходных местоположениях..



## СПЕЦИФИКАЦИЯ

Размеры .....	11,43 (В) x 38,1 (Ш) x 45,47 (Д) см
Weight .....	6,5 kg
Источник питания .....	Адаптер постоянного тока 12 В (с положительной полярностью в центре)
Потребление электроэнергии.....	5 Watts
Поддерживаемые системы .....	Windows 7/Vista/XP, Mac 10.4+
Тип .....	Проигрыватель с ременным приводом
Двигатель .....	Постоянный ток, контролируется сервоприводом
Детонация и колебания сигнала.....	Менее 0,25 % (WTD)
Отношение сигнал-помеха.....	Более 50 дБ
Уровень выходного сигнала (ПРЕДВ. УСИЛ. ВКЛ.) .....	200mV
Уровень выходного сигнала (ПРЕДВ. УСИЛ. ВЫКЛ.) .....	3mV
Коэффициент усиления предусилителя.....	36dB
Запасная игла .....	MG-2801
Тип головки звукоснимателя.....	Головка звукоснимателя с подвижным магнитом
Скорости .....	33-1/3 and 45 RPM
USB .....	USB 2.0 тип B

29

## КОНТАКТНАЯ ИНФОРМАЦИЯ

**ЧТОБЫ ПОЛУЧИТЬ ПОМОЩЬ ПО УСТАНОВКЕ ИЛИ  
ЭКСПЛУАТАЦИИ, ПОСЕТИТЕ НАШ ВЕБ-САЙТ:**

**TDKPERFORMANCE.COM**

### **Imation Europe B.V.**

Siriusdreef 46-52, 2132 WT Hoofddorp, The Netherlands,

Логотип TDK Life on Record является торговой маркой

TDK Corporation и используется по лицензии TDK Corporation.